

LSW12, LSW15

LAVA&SECA ROUPAS

MANUAL DE INSTRUÇÕES



Obrigado por escolher a Electrolux

Neste manual você encontra todas as informações para a sua segurança e o uso adequado da sua Lava&Seca. Leia todas as instruções antes de utilizar a Lava&Seca e guarde-as para futuras referências. Em caso de qualquer dúvida, ligue gratuitamente para o **Serviço de Atendimento ao Consumidor 3004 8778** (capitais e regiões metropolitanas) e **0800 728 8778** (demais localidades).

Guarde a nota fiscal de compra. A garantia só é válida mediante sua apresentação no Serviço Autorizado Electrolux.

A etiqueta de identificação onde estão as informações do código, modelo, fabricante e outras, será utilizada pelo Serviço Autorizado Electrolux caso sua Lava&Seca necessite de reparo. Não retire-a do local onde está adesivada.

Consulte nosso site na Internet www.electrolux.com.br. Nele você poderá encontrar informações sobre acessórios originais Electrolux, assim como informações de manuais e catálogos de toda a linha de produtos Electrolux.

Dicas Ambientais

O material da embalagem é reciclável. Procure selecionar plásticos, papel, papelão e madeira para enviar às companhias de reciclagem.

Este equipamento não pode ser tratado como lixo doméstico, devendo ser entregue para descarte a um sistema de reciclagem de equipamentos elétricos e eletrônicos que atenda à legislação local.



Índice

1. Segurança	2
2. Descrição da Lava&Seca	4
3. Instalação	6
4. Como Usar	9
5. Programas de Lavagem e/ou Secagem ...	11
6. Informações do visor do painel	13
7. Limpeza e Manutenção	14
8. Solução de Problemas	16
9. Dicas e Conselhos	19
10. Símbolos Internacionais	20
11. Diagrama Elétrico	21
12. Especificações Técnicas	22
13. Certificado de Garantia	26

1. Segurança

Para Crianças

Evite acidentes. Após desembalar a Lava&Seca, mantenha o material da embalagem fora do alcance de crianças.

Não permita que a Lava&Seca seja manuseado por crianças, mesmo estando desligado.

Para o Usuário / Instalador

IMPORTANTE

Esta Lava&Seca deve ser instalado em locais protegidos, onde não haja gotejamento ou respingo de água sobre o painel de controle, pois isto pode causar incêndio, choque elétrico ou danos a Lava&Seca.

Desligue a Lava&Seca da tomada sempre que fizer limpeza ou manutenção.

Nunca desligue a Lava&Seca da tomada puxando pelo cabo elétrico. Use o plugue.

Não altere o plugue da sua Lava&Seca.

Não prenda, torça ou amarre o cabo elétrico.

Não tente consertá-lo, caso ocorram danos chame o Serviço Autorizado Electrolux a fim de evitar riscos.

Tenha cuidado para que a Lava&Seca não fique apoiada sobre o cabo elétrico.

É perigoso modificar as especificações ou características da Lava&Seca.

Nunca instale a Lava&Seca sobre tapetes e carpetes.

Limpe os filtros de entrada e saída de ar após cada ciclo de secagem a fim de evitar riscos de incêndio.

Esta Lava&Seca não se destina à utilização por pessoas (inclusive crianças) com capacidades físicas, sensoriais ou mentais reduzidas, ou por pessoas com falta de experiência e conhecimento, a menos que tenham recebido instruções referentes à utilização da Lava&Seca ou estejam sob a supervisão de uma pessoa responsável pela sua segurança.

⚠ ATENÇÃO

Jamais deixe velas ou incensos acesos sobre a Lava&Seca, sob risco de provocar incêndios.

⚠ ATENÇÃO

Insetos e animais podem causar danos a Lava&Seca.

Trava Automática da Tampa

Sua Lava&Seca possui uma trava de segurança automática na tampa para evitar acidentes. Esta trava será acionada durante a detecção do nível de água Inteligente, durante algumas etapas do enxágüe e durante toda a centrifugação e secagem.

Após qualquer interrupção do processo de detecção do nível de água, de enxágüe, centrifugação ou secagem, aguarde alguns minutos para liberação da tampa. Este tempo é suficiente para evitar acidentes.

Quando a tampa estiver travada, o visor do painel mostrará o símbolo .

Não force a tampa para tentar abri-la. Caso isto ocorra, a Lava&Seca entrará em pausa e o visor do painel mostrará *PAUSA*. Para retornar à operação aperte a tecla INÍCIO/PAUSA.

Trava Manual da Tampa

Se desejar, a tampa também poderá ser travada manualmente utilizando a trava central que está localizada no puxador da tampa. Desta forma a tampa ficará sempre travada em qualquer etapa ou mesmo com a Lava&Seca desligada para evitar que crianças entrem acidentalmente dentro da Lava&Seca.

Para travar a tampa manualmente, mova a trava para a esquerda.

Para destravar a tampa, mova a trava para a direita.



Trava Eletrônica das teclas do painel e da tampa

Use esta opção quando desejar evitar que a configuração da Lava&Seca seja alterada por outras pessoas (ou crianças).





Com a Lava&Seca ligada, pressione as teclas ENXÁGUE e CENTRIFUG. simultaneamente por 3 segundos até que o símbolo  apareça no visor do painel.



Nesta condição todas as teclas ficam bloqueadas, exceto a tecla LIGA/DESLIGA.

A trava automática da tampa também será acionada e o visor do painel mostrará o símbolo . Portanto, a tampa permanecerá travada em qualquer etapa.

Caso forçar para abrir a tampa quando esta estiver travada, a Lava&Seca entrará em pausa, o visor do painel mostrará *PAUSA* e será necessário o destravamento do painel para retornar ao funcionamento. Para isto, pressione novamente as teclas ENXÁGUE e CENTRIFUG. por 3 segundos. O símbolo  apagará no visor do painel. Após o destravamento, aperte a tecla INÍCIO/PAUSA para retornar à operação.

Caso a Lava&Seca seja desligada ou na eventual falta de energia com o painel bloqueado, quando ligada novamente, manterá a condição travada. Caso a Lava&Seca seja desligada, os símbolos  e  permanecerão acesos no visor do painel por alguns minutos e a tampa será liberada após alguns minutos subsequentes. Numa eventual falta de energia, os símbolos  e  apagarão, porém serão necessários alguns minutos para a liberação da tampa.

Quando a Lava&Seca for ligada novamente, voltará à condição travada.

Ao final de um programa de lavagem e/ou secagem, a trava automática da tampa será liberada, porém permanecerá com as teclas do painel bloqueadas.

Para efetuar uma nova programação será necessário desbloquear o painel pressionando as teclas ENXÁGUE e CENTRIFUG. por 3 segundos.

2. Descrição da Lava&Seca

Peças

1. Painel de controle
2. Gaveta distribuidora de sabão em pó, amaciante e alvejante (dentro da Lava&Seca)
3. Compartimento removível para sabão líquido
4. Agitador (dentro da Lava&Seca)
5. Filtro de fiapos da lavagem (dentro do agitador)
6. Tampa
7. Puxador da Tampa e Trava Manual da Tampa
8. Cesto (dentro da Lava&Seca)
9. Pés niveladores (4)
10. Mangueira de entrada de água e filtro (já conectado à mangueira)
11. Mangueira de saída de água (atrás da Lava&Seca)
12. Chave niveladora dos pés
13. Filtro de entrada de ar da secagem
14. Filtro de saída de ar da secagem
15. Cabo de alimentação
16. Duto de exaustão externo (opcional adquirido separadamente, não incluso na Lava&Seca)
17. Acessório com conectividade (opcional adquirido separadamente, não incluso na Lava&Seca)

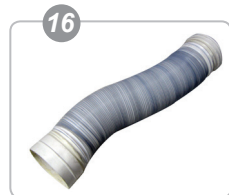
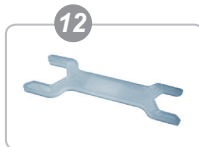
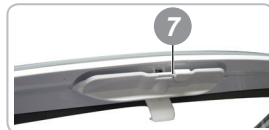

Sistema de Secagem

Exclusivo sistema Electrolux de secagem de roupas em lavadoras de carregamento superior (top load).

A secagem é realizada intercalando períodos de movimentação das roupas e rotação do cesto.

A movimentação das roupas é alcançada através da rotação inversa entre o cesto e o agitador e de diferentes tipos de agitações de acordo com o programa de secagem selecionado.

Durante a secagem das roupas é normal ouvir um ruído mais forte que é característico desta Lava&Seca.

"Intelligent Sensor"

Esta Lava&Seca adequa automaticamente os níveis de água e tempos de lavagem e secagem de acordo com o programa selecionado e a quantidade de roupas dentro do cesto.

Acessório com Conectividade (opcional, adquirido separadamente)

A sua Lava&Seca vem preparada para permitir a operação através do seu smartphone ou tablet. Caso desejar este recurso, é necessária a compra do Acessório com Conectividade através do site www.electrolux.com.br e a instalação do aplicativo ConnectApp Lava&Seca no seu smartphone ou tablet.



Diluidor Inteligente

Promove a mistura prévia do sabão, alvejante e amaciante com a água, evitando que estes componentes caiam diretamente nas roupas e causem eventuais manchas.



Tipos de Operação

Três opções de operação estão disponíveis à sua escolha:

- Somente LAVAR;
- LAVAR e SECAR
- Somente SECAR.



Programa ECONOMIA reutilizar água

Esta função é utilizada quando se deseja reutilizar a água da lavagem e/ou enxágue. Para ativá-la pressione a tecla "ECONOMIA reutilizar água".



A Lava&Seca realiza todo programa de lavagem selecionado e antes da etapa de drenagem ficará em "stand-by" (aguardando) com o símbolo  piscando no painel. Neste momento, deve-se utilizar as opções de reutilização de água abaixo:

1 - Reutilização de Água na Lavagem das Roupas

Quando o símbolo  estiver piscando desligue a Lava&Seca, abra a tampa e retire as roupas já lavadas. Coloque as roupas sujas na água com sabão, feche a tampa, selecione o programa de lavagem e ligue a Lava&Seca pressionando a tecla "LIGA/DESLIGA".

IMPORTANTE

- Quando reutilizar a água para lavagem, separe a quantidade adequada de roupas observando a quantidade de água existente na Lava&Seca.
- Nunca reutilize a água com amaciante para lavagem, pois suas roupas poderão manchar.
- Lave as roupas claras e menos sujas antes das mais sujas e escuras, para evitar o manchamento das roupas.

2 - Reutilização de Água na Drenagem

O símbolo  ficará piscando até a tecla "ECONOMIA reutilizar água" ser pressionada e liberar a etapa de drenagem. Para reutilizar a água posicione a mangueira de saída de água no recipiente que deverá armazenar a água (balde, tanque ou bacia), e pressione a tecla "ECONOMIA reutilizar água".

Para interromper a drenagem basta pressionar a tecla "ECONOMIA reutilizar água" novamente, ou abrir a tampa da Lava&Seca, que ficará em "stand-by" (aguardando) até que a tecla "ECONOMIA reutilizar água" seja pressionada novamente ou a tampa da Lava&Seca seja fechada.

IMPORTANTE

- Após reutilizar a água na drenagem, re-posicione a mangueira de saída de água na borda do tanque ou na entrada do esgoto.

3. Instalação

Para sua tranquilidade, a Electrolux possui uma rede de Serviços Autorizados altamente qualificada para instalar a sua Lava&Seca. Entre em contato com um dos Serviços Autorizados Electrolux, que está na relação encontrada junto a este Manual de Instruções. A primeira instalação da Lava&Seca será feita em cortesia pela rede de Serviços Autorizados.

Esta instalação não compreende serviços de preparação do local (ex.: rede elétrica, conexões elétricas e hidráulicas, alvenaria, esgoto, aterramento, tomadas, etc.), que são de responsabilidade do consumidor.

Retirada da Embalagem

Levante a Lava&Seca com a ajuda de outra pessoa, e remova a base da embalagem. Retire toda a embalagem antes de ligar a Lava&Seca.



Escolha do Local

Evite instalar sua Lava&Seca embaixo de varais e locais expostos a chuva, goteiras ou excesso de umidade (ex. banheiro). Nunca jogue água no painel da sua Lava&Seca, pois isso poderá danificá-la.

Para a limpeza do painel use apenas um pano úmido.

Instale a Lava&Seca em um local ventilado, preferencialmente próximo a uma janela, e mantenha as seguintes distâncias mínimas para a instalação: 5cm nos lados e 10cm na parte traseira.

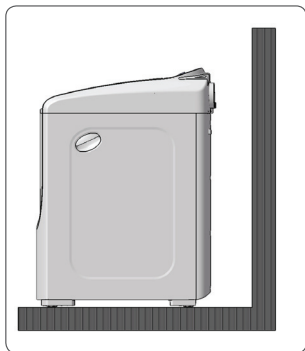

Instalação do Duto de Exaustão Externo (opcional)

Conecte um lado do tubo flexível com o anel na saída de ventilação e gire-o até fixá-lo.

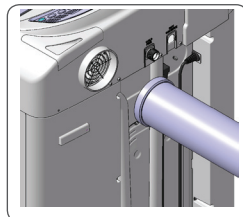

Direcione a outra extremidade do tubo flexível para o ambiente externo.

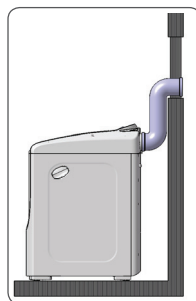

Cuidados Durante a Instalação

⚠ ATENÇÃO

Não instale a Lava&Seca em locais expostos ou onde possa ser atingido pela chuva.

Não posicione a parte traseira da Lava&Seca próximo a cortinas ou outros objetos que podem ser movidos com o vento, estes podem interromper a entrada ou saída de ar. Não deve haver interrupção da entrada de ar.

Não instale a Lava&Seca em locais próximos a botijões de gás ou materiais inflamáveis.

Nivelamento

Utilizando um nível de bolha, verifique se a Lava&Seca está nivelada, ou seja, com os quatro pés totalmente apoiados no piso. Caso não esteja, incline a Lava&Seca com cuidado e gire o pé até o problema desaparecer. Isso é importante para evitar ruído, vibração e deslocamento.



Não utilize pés diferentes dos originais.

Instalação Elétrica

⚠️ ATENÇÃO

Antes de ligar a sua Lava&Seca, verifique se a tensão (voltagem) da tomada onde a Lava&Seca será ligado é igual a tensão indicada na etiqueta localizada próxima ao plugue (no cabo elétrico).

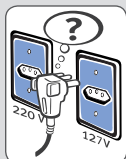

Para Lava&Seca 127V: se a sua Lava&Seca 127V for ligada por engano em 220V, um sistema automático de reconhecimento da tensão fará com que a Lava&Seca não funcione, mas não causará nenhum dano ao sistema elétrico da mesma. Desconecte o plugue da tomada e verifique se a tensão está correta. Para Lava&Seca 220V: se a sua Lava&Seca 220V for ligada por engano em 127V a Lava&Seca apresentará um desempenho muito fraco, mas não causará nenhum dano ao sistema elétrico da Lava&Seca. Desconecte o plugue da tomada e verifique se a tensão está correta.

Para sua segurança, solicite a um electricista qualificado que verifique a condição da rede elétrica do local de instalação da Lava&Seca. Para mais informações entre em contato com o Serviço Autorizado Electrolux. Ao colocar o plugue na tomada é normal ocorrer um pequeno estalo e ao retirar pode ocorrer um pequeno movimento do cesto e/ou agitador.

⚠️ ATENÇÃO

Ligue sua Lava&Seca a uma tomada exclusiva, não utilize extensões ou conectores tipo T (benjamim). Não use adaptadores.



⚠️ ATENÇÃO

O plugue desta Lava&Seca é de 20A. A NBR 14136 padroniza as correntes de 10A e 20 A. Em função do diâmetro dos plugues torna-se impossível a inserção de um plugue de 20A em uma tomada de 10A, evitando-se, desta forma, uma situação de sobrecarga e sobreaquecimento que pode resultar em risco de incêndio.

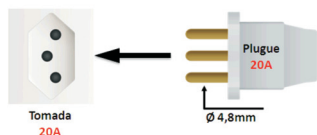

Fio Terra

Sua Lava&Seca já possui fio terra embutido no cabo elétrico.

Para sua segurança solicite a um electricista que instale o cabo terra na tomada de sua residência (caso não exista).

Disjuntores

É obrigatória a instalação de disjuntores exclusivos para a Lava&Seca.

Em caso de dúvida com relação ao sistema elétrico de sua residência, consulte a concessionária de energia elétrica.

Tensão 127V

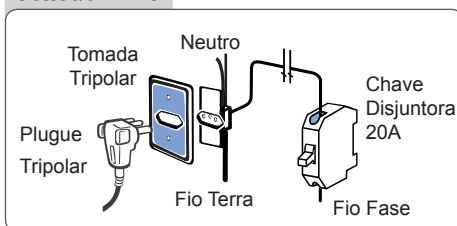

Para a Lava&Seca 127V, utilize um disjuntor de 20A na fase e uma tomada tripolar de 20A.

Tensão 220V - Bipolar

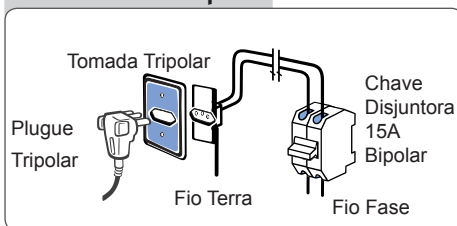

Para a Lava&Seca 220V (entre duas fases), utilize um disjuntor bipolar de 15A e uma tomada tripolar de 20A.

Tensão 220V - Monopolar

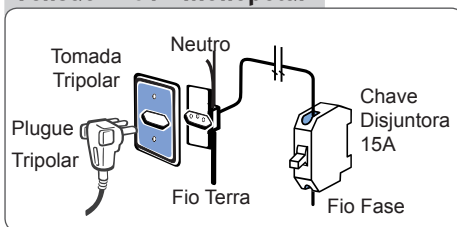

Algumas regiões possuem 220V entre fase e neutro. Neste caso, utilize um disjuntor de 15A na fase.

Instalação Hidráulica

Mangueira de Entrada de Água 1º

Encaixe a ponta da mangueira, que vem solta, na torneira, de maneira que fique bem rosqueada 2º. Abra a torneira e verifique se não há vazamentos. É obrigatório o uso de torneira de entrada da água com rosca 3/4" (14Fpp - 14 Fios por polegada). Nunca instale a Lava&Seca em torneiras de água quente.

O uso de torneiras de baixa qualidade irá danificar a mangueira da sua Lava&Seca causando vazamento de água.

IMPORTANTE

A mangueira é fornecida com um filtro que dificulta a entrada de sujeira que possa vir através da rede de abastecimento de água. A Lava&Seca em hipótese alguma deve ser utilizada sem o filtro sob o risco de danos a Lava&Seca e perda da garantia. Utilize a mangueira que acompanha a Lava&Seca. Não use mangueiras velhas.

Pressão de água

Para garantir uma pressão adequada de enchimento, deve-se ter uma altura mínima entre a base da caixa d'água e a entrada da lavadora de 2,4m.

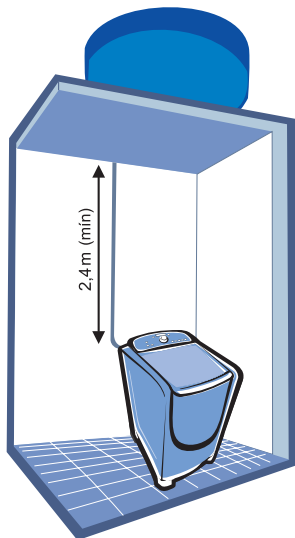

Mangueira de Saída de Água 3º

Posicione a mangueira na saída de esgoto ou na borda do tanque 4º com altura máxima de 140cm e mínima de 90cm, para o perfeito funcionamento da sua Lava&Seca;

Na saída de esgoto, coloque a mangueira dentro do tubo em no máximo 20cm.

Quando colocar a mangueira na borda do tanque, certifique-se que a ponta da mangueira não fique submersa em água do tanque, pois a água poderá retornar para dentro da lavadora.

Nunca emende a mangueira de saída de água em outra mangueira para aumentar o comprimento, pois poderá danificar o sistema interno de saída de água.

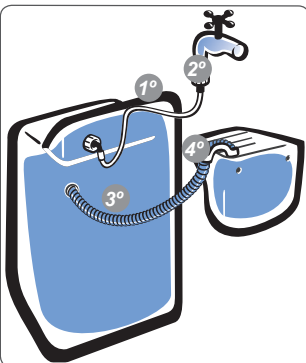

Obs.: A pressão de entrada de água deve estar entre 0,02 a 0,81 MPa (2,4 a 81 metros de coluna d'água). Caso a pressão da água de sua residência seja maior, use redutor de pressão.

Em alguns locais é possível que a água seja fornecida suja. Neste caso instale um filtro de passagem de água na torneira para evitar manchas na roupa.

Este filtro pode ser adquirido na Rede Nacional de Serviço Autorizado Electrolux.

4. Como Usar

⚠️ ATENÇÃO

A capacidade máxima de roupas desta Lava&Seca depende do tipo de operação a ser selecionada entre as três opções: somente Lavagem, Lavagem e Secagem, ou, somente Secagem.

Portanto, antes de colocar a carga de roupas, siga a tabela orientativa abaixo.

Tipo de operação	Capacidade de roupa seca
Modelo LSW12	
Lavagem	12kg
Lavagem e Secagem	6kg
Secagem	6kg
Modelo LSW15	
Lavagem	15kg
Lavagem e Secagem	7kg
Secagem	7kg

Ver tabela orientativa de peso das roupas na seção 9, Dicas e Conselhos.

Para melhor desempenho de sua Lava&Seca, siga as instruções abaixo. Se for somente secar, pule as instruções 2º, 3º, 4º, 8º, 11º e 14º.

1º Separe as roupas brancas das coloridas e por tipo de tecido. Desdobre as roupas e coloque-as peça por peça em "montinhos", distribuindo-as de maneira uniforme ao redor do agitador, cuidando para não enrolar as roupas no agitador. Peças pesadas e volumosas deverão ser colocadas primeiro de forma que fiquem embaixo. Caso queira utilizar roupas de tipos misturados, utilize o programa que corresponda a maior quantidade em peso das roupas a serem lavadas e/ou secadas.

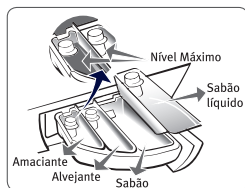

causar danos a sua Lava&Seca e evitar manchas na roupa. Caso desejar, use o compartimento removível para sabão líquido. Veja a quantidade recomendada na tabela a seguir:

Quant. de roupa	Nível de água	Quant. de sabão
Modelo LSW12		
até 12kg	Alto ou Inteligente	Máx.
até 6kg	Médio ou Inteligente	Méd.
até 2kg	Baixo ou Inteligente	Mín.
2 pares de Tênis	Inteligente	Mín.
Modelo LSW15		
até 15kg	Alto ou Inteligente	Máx.
até 7kg	Médio ou Inteligente	Méd.
até 3kg	Baixo ou Inteligente	Mín.
2 pares de Tênis	Inteligente	Mín.

3º Amaciante: Coloque o amaciante respeitando a indicação de MAX na gaveta. Caso este nível seja ultrapassado o amaciante sairá antes do tempo adequado podendo causar manchas na roupa. Use sempre amaciante de boa qualidade e na quantidade recomendada. Dilua o amaciante em um pouco de água antes de abastecer a gaveta.

4º Alvejante: Coloque o alvejante respeitando a indicação de MAX na gaveta. Caso este nível seja ultrapassado, o alvejante sairá antes do tempo adequado, podendo causar manchas na roupa. Use alvejante adequado ao tipo de roupa. É recomendável o uso de alvejante somente para roupas brancas. Para roupas coloridas deve-se usar alvejante especial, alvejante comum pode manchá-las.

5º Ligue a Lava&Seca pressionando a tecla LIGA/DESLIGA. As luzes do painel acenderão.



6º Aperte a tecla OPERAÇÃO e selecione o tipo de operação desejada entre as opções de LAVAR, LAVAR E SECAR ou somente SECAR.

A opção LAVAR já vem selecionada de fábrica. Uma luz azul indica a opção selecionada.



7º No botão PROGRAMAS DE LAVAGEM e SECAGEM selecione o tipo de programa que deseja executar de acordo com a roupa a ser lavada e/ou secada. Este botão pode ser girado para qualquer lado.

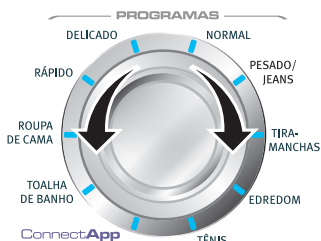

O programa ConnectApp é gravado de fábrica para roupas coloridas.

Caso desejar instalar o acessório com conectividade para Lava&Seca (opcional, adquirido separadamente), o programa ConnectApp poderá ser gravado com outros programas, através do seu smartphone ou tablet.



8º Nível de água

O nível de água INTELIGENTE já vem selecionado de fábrica. Nessa opção sua Lava&Seca colocará automaticamente a quantidade necessária de água de acordo com a quantidade de roupa seca que foi colocada no cesto. Se você colocar roupas já úmidas na Lava&Seca e utilizar o nível de água inteligente, a quantidade de água colocada pode ser maior do que a necessária para a lavagem. Escolha manualmente o nível de água nesse caso.

Para escolher o nível de água manualmente, pressione a tecla NÍVEL DE ÁGUA e selecione o nível desejado.



9º Sua Lava&Seca já possui uma programação padrão de fábrica. Essa programação pode ser alterada para se adequar à sua necessidade. Acione as teclas ilustradas a seguir conforme desejado. A luz azul indicará as opções selecionadas.



Obs.: Algumas opções não estão disponíveis para determinados programas. Ver seção 5 Programas de Lavagem e/ou Secagem para detalhes.

10º Pressione a tecla INÍCIO/PAUSA para iniciar o programa de lavagem e/ou secagem. A tecla INÍCIO/PAUSA pode ser utilizada para iniciar ou parar temporariamente a programação selecionada.



Quando desejar alterar a programação já em andamento, aperte esta tecla, faça as modificações desejadas e aperte novamente a tecla INÍCIO/PAUSA. Quando a tecla estiver acionada a palavra PAUSA será mostrada no visor do painel.

IMPORTANTE

- Caso sua Lava&Seca fique em PAUSA por mais de 1 hora, o memo desligará automaticamente.
- Se a tampa for aberta durante a programação, a Lava&Seca irá pausar. Para retornar ao programa, feche a tampa e aperte a tecla INÍCIO/PAUSA.
- Se a Lava&Seca estiver no processo de detecção do nível de água, no enxágüe, centrifugação ou secagem e a tecla INÍCIO/PAUSA for acionada, aguarde alguns minutos para liberação da tampa. Este tempo é necessário para evitar acidentes.

- 11^o** Se desejar, use a tecla ADIAR INÍCIO para adiar o início da lavagem ou secagem. Cada vez que a tecla for pressionada será somado um tempo de duas horas para o início do programa selecionado. Após selecionado o tempo de Adiar Início desejado, aperte a tecla INÍCIO/PAUSA para iniciar a contagem do tempo. O visor do painel indicará  e iniciará uma contagem regressiva até o início do programa selecionado. Ao término desta contagem, a Lava&Seca iniciará o programa selecionado.



ATENÇÃO

Recomenda-se não encher a Lava&Seca com o auxílio de balde ou mangueira.



12^o ECONOMIA/Reutilizar Água

Esta função é utilizada quando se deseja reutilizar a água da lavagem e/ou enxágue. Ver página 5.



ATENÇÃO

Sobrecarregar a Lava&Seca poderá:

- Resultar em uma má lavagem e/ou secagem.
- Resultar em roupas muito amassadas.
- Formação excessiva de fiapos.
- Desgaste das roupas (devido ao excesso de roupas).

- 13^o** Se desejar somente enxaguar roupas, pressione e segure a tecla ENXÁGUE por 3 segundos para ativar esta função. Selecione o tipo de enxágue e depois aperte a tecla INÍCIO/PAUSA.



Nota: A opção ECO intercala jatos de água com centrifugação, oferecendo uma economia de água de até 40%, porém não permite o uso de amaciante.

- 14^o** Se desejar somente centrifugar a roupa, pressione e segure a tecla CENTRIFUG. por 3 segundos para ativar esta função. Selecione o tipo de centrifugação e depois aperte a tecla INÍCIO/PAUSA.



Se a opção PAUSAR for selecionada na centrifugação, a Lava&Seca efetuará todo o programa de lavagem e será pausado com água no cesto antes da última centrifugação. A palavra *PAUSA* aparecerá no visor do painel. Quando desejar terminar o programa aperte a tecla INÍCIO/PAUSA.

- 15^o** Caso desejar eliminar os sons emitidos pelo painel, pressione as teclas CENTRIFUG. e SECAGEM simultaneamente por 3 segundos. Para reativar o som, pressione novamente estas duas teclas por 3 segundos.

5. Programas de Lavagem e/ou Secagem

Tabela de Programas de Lavagem e/ou Secagem

Tempo estimado dos Programas - LSW12

Programas	Lavar*	Lavar e Secar**	Secar**
Normal	1 hora e 18 minutos	4 horas e 7 minutos	2 horas e 33 minutos
Pesado/Jeans	2 horas e 32 minutos	5 horas e 49 minutos	3 horas e 3 minutos
Tira-manchas	2 horas e 3 minutos	5 horas e 20 minutos	3 horas e 3 minutos
Edredom	1 hora e 39 minutos	Não disponível	Não disponível
Tênis	1 hora e 57 minutos	Não disponível	Não disponível
Connect App***	1 hora e 28 minutos	4 horas	2 horas e 30 minutos
Toalha de banho	2 horas e 16 minutos	5 horas	3 horas e 3 minutos
Roupa de cama	1 hora e 33 minutos	4 horas e 23 minutos	2 horas e 48 minutos
Rápido	37 minutos	2 horas e 25 minutos	1 hora e 33 minutos
Delicado	1 hora e 13 minutos	3 horas e 20 minutos	2 horas e 3 minutos

Tempo estimado dos Programas - LSW15

Programas	Lavar*	Lavar e Secar**	Secar**
Normal	1 hora e 18 minutos	4 horas e 7 minutos	2 horas e 33 minutos
Pesado/Jeans	2 horas e 32 minutos	5 horas e 49 minutos	3 horas e 3 minutos
Tira-manchas	2 horas e 3 minutos	5 horas e 20 minutos	3 horas e 3 minutos
Edredom	1 hora e 39 minutos	Não disponível	Não disponível
Tênis	1 hora e 57 minutos	Não disponível	Não disponível
Connect App***	1 hora e 28 minutos	4 horas	2 horas e 30 minutos
Toalha de banho	2 horas e 16 minutos	5 horas	3 horas e 3 minutos
Roupa de cama	1 hora e 33 minutos	4 horas e 23 minutos	2 horas e 48 minutos
Rápido	37 minutos	2 horas e 25 minutos	1 hora e 33 minutos
Delicado	1 hora e 13 minutos	3 horas e 20 minutos	2 horas e 3 minutos

ATENÇÃO

* Os tempos dos programas de lavagem da tabela são **ORIENTATIVOS** e baseados na programação original da Lava&Seca com nível alto de água. Caso os programas sejam alterados, os tempos serão diferentes dos da tabela. O visor da Lava&Seca indica os tempos da programação.

** Os tempos dos programas de lavagem e secagem da tabela são **ORIENTATIVOS** e baseados na programação original da Lava&Seca com nível alto de água e programa **NORMAL** de secagem. Caso os programas sejam alterados, os tempos serão diferentes dos da tabela. O visor da Lava&Seca indica os tempos da programação.

** Os tempos dos programas de secagem da tabela são **ORIENTATIVOS** e baseados na programação original da Lava&Seca e programa **NORMAL** de secagem. Caso os programas sejam alterados, os tempos serão diferentes dos da tabela. O visor da Lava&Seca indica os tempos da programação.

*** O programa ConnectApp é gravado de fábrica para roupas coloridas. Caso desejar instalar o acessório com conectividade para Lava&Seca (opcional, adquirido separadamente), o programa ConnectApp poderá ser gravado com outros programas, através do seu smartphone ou tablet. Os tempos indicados na tabela e/ou visor da Lava&Seca não consideram o tempo necessário para encher e drenar (esvaziar) a Lava&Seca, pois este tempo varia dependendo da pressão de entrada de água da residência e do nível de água utilizado.

O programa **TÊNIS** é específico para a lavagem desse tipo de calçado e portanto sua programação não pode ser alterada.

Os programas **TÊNIS** e **EDREDOM** não podem ser utilizados juntamente com a operação **SECAGEM**.

Opções de Secagem



Tempo

Essa opção de secagem disponibiliza tempos fixos de secagem (40 minutos, 1 hora e 20 minutos, 2 horas, 3 horas).

Inteligente

A secagem inteligente detecta a quantidade de roupas colocadas dentro da lavadora-secadora e determina o tempo necessário para secá-las. Esse tempo varia de acordo com a quantidade e com a umidade das peças, podendo chegar até 4 horas, e depende do programa selecionado pelo botão Programas de Lavagem e Secagem.

Normal

Essa opção de secagem disponibiliza diferentes tempos de secagem para os diferentes tipos de roupas mais comuns do seu dia-a-dia. Ver tabela na pág. 11.

Passa Fácil

Quando essa opção estiver selecionada suas roupas sairão menos secas de sua lavadora-secadora, facilitando o processo de passar a ferro as roupas. O tempo máximo pode chegar até 2 horas e 45 minutos.

Tira Odor

Programa de secagem desenvolvido para remover odores desagradáveis de suas roupas, por exemplo: cheiro de roupa guardada, cheiro de cigarro, etc. Deve ser utilizado somente com roupas secas e tem duração de 17 minutos.

Após selecionada uma das opções acima, basta pressionar a tecla INÍCIO/PAUSA para iniciar o programa.

ATENÇÃO

Quando for utilizar somente a opção SECAR, certifique-se de que suas roupas estejam centrifugadas. Se necessário selecione a opção CENTRIFUG. antes da secagem para garantir a eficiência de secagem das roupas.

Quando utilizar a opção LAVAR e SECAR com cargas muito pequenas, abra a tampa da Lava&Seca após o término da centrifugação da lavagem e "descole" as peças do cesto antes de iniciar o processo de SECAGEM.

Obedeça SEMPRE a capacidade máxima para secagem (6,0 kg de roupa seca) para uma secagem eficiente.

Não seque tecidos contendo produtos químicos e inflamáveis. Leia cuidadosamente as etiquetas das roupas.

Não use produtos inflamáveis na Lava&Seca, tais como querosene, gasolina, álcool, etc.

Devido ao aquecimento do ar durante a secagem, é normal que a Lava&Seca esquente as roupas e o cesto, bem como a sua superfície externa.

Para melhores resultados de secagem é recomendado que peças grandes (lençóis, toalhas, jeans, etc,...) não sejam misturadas com peças pequenas (roupas íntimas, shorts, camisetas, etc,...).

6. Informações do visor do painel



FILTROS

Acenderá quando o filtro de entrada de ar da secagem estiver removido ou mau posicionado, danificado ou faltando.

Ficará piscando quando estiver obstruído, portanto deve ser limpo. Para a limpeza dos filtros ver seção 7, Limpeza e Manutenção.

Indicador de tempo

Algumas linhas intermitentes poderão acender quando a Lava&Seca estiver monitorando a carga a ser lavada e/ou secada.

Quando o programa estiver em progresso, indicará o tempo restante para o término.

Se o programa for interrompido através da tecla INÍCIO/PAUSA ou se a tampa for aberta, indicará PAUSA.

Se a função ADIAR INÍCIO for selecionada, o indicador de tempo entrará em contagem regressiva até o início do programa escolhido.

Símbolos

Acenderá quando a função Economia/Reutilizar Água for selecionada. Ver seção 4, passo 12°.

Acenderá quando a função ADIAR INÍCIO for selecionada. Ver seção 4, passo 11°.

Acenderá quando o painel estiver com as teclas travadas. Ver seção 1, Segurança.

Acenderá quando algum programa de secagem estiver sendo executado, indicando que o cesto e as roupas podem estar a uma temperatura elevada.

Acenderá quando a tampa estiver travada. Ver seção 1, Segurança.

WiFi : Acenderá toda vez que o Acessório com Conectividade for instalado e ativado (opcional adquirido separadamente, não incluso na Lava&Seca).

Calculando nível de água Inteligente ou tempo de secagem Inteligente

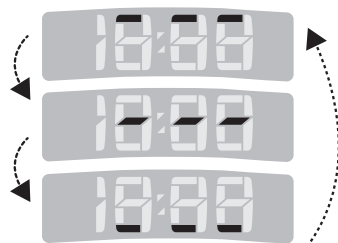

Tampa aberta



Acenderá toda vez que a tampa da Lava&Seca for aberta.

Lava&Seca esfriando



Acenderá no final do ciclo de secagem para indicar que a Lava&Seca está em resfriamento.

Acenderá também toda vez que o ciclo de secagem for interrompido.

7. Limpeza e Manutenção

7.1 Filtros de Entrada e Saída de Ar da Secagem

Limpe os filtros de entrada e saída de ar toda vez que utilizar as operações de "Lavar/Secar" ou "Secar". Isto deverá ser feito com a tecla LIGA/ DESLIGA acionada (painel aceso).

Use uma escova pequena para a remoção dos fiapos que não cause danos à tela dos filtros.

Atenção: A Lava&Seca não realizará a secagem se o filtro de entrada estiver entupido, mal posicionado ou estiver fora da Lava&Seca.

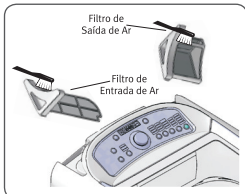

Se os filtros estiverem sujos, o visor do painel mostrará "FILTROS" piscando.

Se os filtros estiverem mal posicionados ou sem eles, o visor do painel mostrará o símbolo "FILTROS" aceso.

7.2 Filtro Pega Fiapos da Lavagem

O filtro pega fiapos tem como função reter os fiapos que são eliminados das roupas durante a lavagem.

Para a conservação e eficiência deste filtro, recomenda-se que ele seja limpo após cada ciclo de lavagem.

- Para limpeza do filtro gire e puxe a tampa do agitador para cima (fig.1).
- Desencaixe o filtro da haste, pressionado na lateral (fig.2).
- Remova os fiapos e em seguida lave em água corrente (fig.3).
- Encaixe o filtro na haste, garantindo que está devidamente posicionado.
- Coloque o filtro no agitador e encaixe até o final.

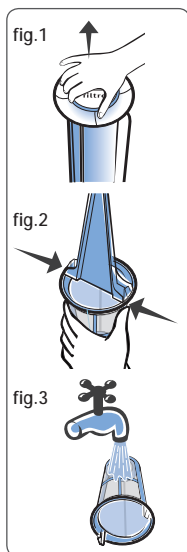

Recomendações:

Ao término de cada ciclo de lavagem, limpe o filtro. O acúmulo de fiapos no filtro pode causar o entupimento da malha, causando o transbordamento dos fiapos retidos para dentro do cesto da Lava&Seca.

Para limpeza do filtro use apenas água corrente e se necessário uma escova macia. Não utilize produtos de limpeza nem escovas que possam comprometer a malha do filtro.

7.3 Gaveta

Para limpar a gaveta da Lava&Seca, proceda da seguinte maneira:

1. Abra a gaveta totalmente.
2. Remova o dispenser de sabão líquido de dentro da gaveta distribuidora.
3. Remova a gaveta distribuidora se necessário e lave-a.
4. Se houver necessidade, a parte interna também pode ser limpa com o auxílio de uma escova pequena.

As peças da gaveta podem ser limpas utilizando água, sabão, um pano ou escova pequena para remover os resíduos.

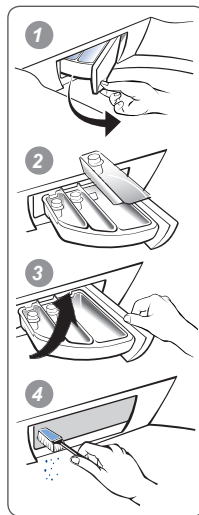

Obs.: A limpeza da gaveta deve ser realizada sempre que observar a presença de resíduos de sabão, alvejante, amaciante e/ou fiapos provenientes do processo de secagem.

7.4 Filtro de Água

Feche a entrada de água.

Desconecte a extremidade da mangueira da torneira. Limpe o filtro com um jato de água e se houver dificuldades na remoção das impurezas

utilize uma pequena escova. Este procedimento deve ser feito periodicamente para evitar o entupimento do filtro. Caso o filtro esteja danificado e necessite substituição entre em contato com o Serviço Autorizado Electrolux. **Não esqueça de recolocar o filtro e abrir novamente a torneira. A Lava&Seca não deve ser operada sem o filtro, sob o risco de danos a Lava&Seca e perda da garantia.**

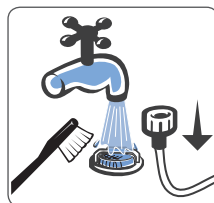

7.5 Vedação do tanque

Limpe com pano úmido a vedação do tanque sempre que observar a presença de fiapos provenientes da secagem. Pressione o agitador para baixo para ter melhor acesso à vedação.



7.6 Cesto Inox

Limpe o cesto de sua lavadora periodicamente com um pano macio e sabão neutro. Se necessário utilize produtos específicos para limpeza de aço inox.

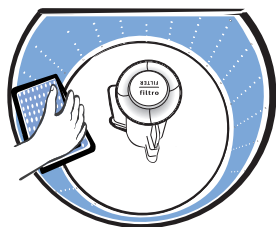

7.7 Parte Interna

Higienização

Faça a limpeza das partes internas da Lava&Seca pelo menos uma vez por mês.

Coloque 1 litro de alvejante (água sanitária) dentro do cesto. Selecione o nível de água Alto, programa de lavagem PESADO SUJO e ENXÁGUE Duplo.



Deixe a Lava&Seca completar o ciclo para garantir a total remoção do alvejante.

Esta limpeza deve ser feita para evitar manchas nas roupas, causadas por resíduos acumulados na Lava&Seca em função do uso excessivo de sabão e amaciante.

7.8 Tampa

Passe um pano úmido na parte externa e interna da tampa incluindo a borracha de vedação da mesma, para remover resíduos de produtos químicos e fiapos.

Após cada lavagem, limpe com um pano macio e úmido.

7.9 Parte Externa

Limpe com água morna e sabão neutro. Após a limpeza, seque com um pano macio.



⚠ ATENÇÃO

Jamais limpe sua Lava&Seca com fluidos inflamáveis como álcool, querosene, gasolina, thinner, solventes, químicos ou abrasivos como detergentes, ácidos ou vinagres.



8. Solução de Problemas

Assistência ao Consumidor

Caso a sua Lava&Seca apresente algum problema de funcionamento, verifique as prováveis causas e correções. Caso as correções sugeridas não sejam suficientes, chame o Serviço Autorizado Electrolux, que está à sua disposição.

Prováveis Causas/Correções

Se a Lava&Seca não Funciona	<p>As teclas LIGA/DESLIGA e/ou INÍCIO/PAUSA não foram pressionadas.</p> <p>A Lava&Seca está na etapa do molho.</p> <p>O plugue não está devidamente conectado na tomada elétrica.</p> <p>O circuito elétrico (tomada, cabos, disjuntores) está em más condições.</p> <p>Falta de energia elétrica.</p> <p>A tampa da Lava&Seca está aberta.</p> <p>Foi usado adaptador para tomada ou extensão.</p> <p>A tensão da rede está baixa.</p> <p>A tensão está errada.</p> <p>A trava eletrônica das teclas do painel está acionada, ver seção 1.</p>	<p>Pressione as teclas e aguarde por 5 segundos.</p> <p>Aguarde o término do molho.</p> <p>Verifique o plugue e a tomada em que a Lava&Seca está ligada.</p> <p>Verifique o circuito elétrico, e se necessário, chame um electricista.</p> <p>Aguarde o retorno da energia.</p> <p>Feche a tampa e aperte a tecla INÍCIO/PAUSA.</p> <p>Não utilize adaptador, troque a tomada.</p> <p>Não utilize extensão.</p> <p>Chame um electricista para verificar a tensão da rede de sua residência.</p> <p>Verifique a tensão correta para a sua Lava&Seca.</p> <p>Desative a trava eletrônica das teclas do painel.</p>
Se a agitação está lenta	<p>O programa de lavagem DELICADO foi selecionado.</p>	<p>Durante a lavagem delicada a agitação é mais lenta para não danificar a roupa. Não requer correção.</p>
Se a Lava&Seca não drena / não centrifuga	<p>A mangueira de saída de água está alta demais.</p> <p>A tampa da Lava&Seca está aberta.</p> <p>A mangueira de saída de água está dobrada ou estrangulada.</p> <p>A mangueira de saída está com a ponta na borda do tanque e submersa na água.</p> <p>A opção "Pausar" na tecla CENTRIFUG. está ativada ou a função ECONOMIA/ Reutilizar Água..</p>	<p>Posicione a mangueira a uma altura máxima de 140cm.</p> <p>Feche a tampa e aperte a tecla INÍCIO/PAUSA.</p> <p>Desobstrua a mangueira.</p> <p>Não deixe a ponta da mangueira ficar submersa quando o tanque estiver cheio.</p> <p>Aperte a tecla INÍCIO/PAUSA.</p>
Se a Lava&Seca enche e drena ao mesmo tempo	<p>Foi colocada mais do que 20cm da mangueira na saída de esgoto.</p> <p>A mangueira de saída de água foi emendada.</p> <p>A mangueira de saída de água está baixa demais.</p>	<p>Coloque no máximo 20cm da mangueira na saída de esgoto.</p> <p>A mangueira de saída de água não pode ser emendada.</p> <p>Posicione a mangueira de saída de água a uma altura mínima de 90cm.</p>
Se o amaciante não sai parcial ou totalmente	<p>Amaciante muito viscoso (grosso).</p> <p>A opção de Enxágue "Eco" foi selecionada.</p>	<p>É necessário diluir o amaciante com um pouco de água.</p> <p>Não utilize esta opção caso queira utilizar amaciante.</p>

Prováveis Causas/Correções

<p>Se a Lava&Seca apresenta vibrações / ruídos</p>	<p>A Lava&Seca não está nivelada. A Lava&Seca está encostada na parede ou em algum móvel. A roupa está mal distribuída no cesto. A base de embalagem não foi retirada. Ruídos durante a lavagem e/ou secagem. Ruídos durante centrifugação.</p>	<p>Nivele a Lava&Seca. Desencoste a Lava&Seca. Distribua bem as roupas e não enrole-as no agitador. Retire a base de embalagem. Durante a lavagem e secagem é normal o ruído devido ao funcionamento do motor da Lava&Seca. Este ruído é mais forte no processo de secagem. A bomba de drenagem, quando ligada, causa um ruído característico que é normal.</p>
<p>Se o amaciante/alvejante sai fora de hora</p>	<p>O nível máximo da gaveta foi ultrapassado.</p>	<p>Não ultrapasse o nível máximo indicado da gaveta.</p>
<p>A água não entra na Lava&Seca</p>	<p>A torneira está fechada. O filtro da mangueira de entrada de água está entupido. Não sai água da torneira. A mangueira de entrada de água está dobrada ou estrangulada.</p>	<p>Abra a torneira para que entre água. Limpe o filtro, ver seção 7.4. Verifique o sistema hidráulico da residência. Desobstrua a mangueira.</p>
<p>Se a roupa fica manchada</p>	<p>A quantidade de amaciante e/ou sabão está excessiva. A água da residência está suja. A limpeza da parte interna da Lava&Seca não foi feita. Foram misturadas roupas com tipos e cores de tecido muito diferentes A roupa não é adequada para lavar na máquina.</p>	<p>Use a quantidade recomendada na seção 4, passo 2º. Instale um filtro na torneira. Limpe a Lava&Seca conforme recomendações. Separe as roupas de acordo com o tipo de cor do tecido, ver seção 9. Observe as instruções na etiqueta da roupa. Ver também seção 10.</p>
<p>Se existem fiapos na roupa</p>	<p>Foram misturadas roupas de diferentes tecidos.</p>	<p>Separe as roupas conforme a tabela de programas indicada no painel. Ver também seção 9.</p>
<p>Se o cesto abaixa</p>	<p>Sistema de suspensão da Lava&Seca.</p>	<p>É normal que o cesto abaixe quando cheio de água e roupa.</p>
<p>Barulho de água dentro da Lava&Seca</p>	<p>Sistema de balanceamento da Lava&Seca.</p>	<p>É normal, pois sua Lava&Seca possui um sistema de balanceamento com um líquido que fica dentro do anel do cesto.</p>
<p>Se as roupas continuam úmidas após um programa de secagem</p>	<p>Existe roupa em excesso no cesto. O programa selecionado não foi suficiente para secar as roupas. As roupas ficaram mal distribuídas no cesto. Os filtros de ar estão sujos, entupidos ou fora de posição.</p>	<p>Retire o excesso de roupa. Secar no máximo 6kg de roupa no modelo LSW12 e 7kg no modelo LSW15. Selecione um programa mais indicado ao tipo de roupa. Redistribua as roupas. Limpe os filtros e posicione-os de forma correta.</p>
<p>Se as roupas ficam muito amassadas após a secagem</p>	<p>O programa selecionado não é adequado ao tipo de roupa ou o tempo selecionado é curto.</p>	<p>Após a centrifugação da lavagem, "descole" as peças do cesto, abra as roupas e redistribua-as ao redor do agitador, para então iniciar a secagem. Experimente usar a secagem Passa Fácil.</p>

Prováveis Causas/Correções

Se a Lava&Seca esquenta na superfície externa	A Lava&Seca está executando algum programa de secagem.	É normal. Durante a secagem da roupa a Lava&Seca aquece o ar e consequentemente a superfície externa do mesmo também esquenta.
Se o visor do painel indica o erro E01	A Lava&Seca foi ligado na tensão errada.	Verifique a tensão correta para a sua Lava&Seca.
Se o visor do painel indica o erro E02	A carga de roupa está desbalanceada.	Redistribua as roupas dentro do cesto, feche a tampa e pressione a tecla INÍCIO/PAUSA.
Se o visor do painel indica o erro E03	O sistema de secagem não está funcionando.	Chame o Serviço Autorizado Electrolux.
Se o visor do painel indica o erro E04	Falha no sensor de temperatura da saída de ar.	Chame o Serviço Autorizado Electrolux.
Se o visor do painel indica o erro E05	Falha no sensor de entrada.	Chame o Serviço Autorizado Electrolux.
Se o visor do painel indica o erro E06	Falha no protocolo de comunicação entre as placas eletrônicas.	Chame o Serviço Autorizado Electrolux.
Se o visor do painel indica o erro E07	Filtro de entrada de ar da secagem ausente ou mal posicionado.	Reposicione o filtro de entrada de ar da secagem.
Se o visor do painel indica o erro E08	Falha na trava automática da tampa.	Chame o Serviço Autorizado Electrolux.
Se o visor do painel indica o erro E09	Filtro de saída de ar da secagem entupido.	Limpar os filtros com a tecla LIGA/DESLIGA acionada (painel aceso).
Se o visor do painel indica o erro E10	A água dentro da Lava&Seca transbordou.	Chame o Serviço Autorizado Electrolux.
Se o visor do painel indica o erro E11	Circuito da resistência aberto. Falha no termostato.	Chame o Serviço Autorizado Electrolux.
Se o visor do painel indica o erro E12	Sobre corrente no circuito da resistência de secagem.	Chame o Serviço Autorizado Electrolux.

9. Dicas e Conselhos

Procure sempre olhar as recomendações da etiqueta das roupas antes de lavá-las ou secá-las, para que as mesmas não sejam danificadas.

Alguns tipos de tecidos podem encolher durante a secagem.

Roupas brancas e coloridas devem ser lavadas separadamente para evitar transferência de corantes entre as peças, manchando-as.

Para verificar se a roupa desbota, umedeça uma parte da roupa, coloque um pedaço de tecido branco sobre a área umedecida e passe com ferro quente. Se a cor do tecido manchar o tecido branco, ela desbota. Lave e/ou seque somente tecidos que permitam o uso em lavadoras/secadoras seguindo as instruções indicadas nas etiquetas das roupas.

Roupas de lã podem deformar caso o tempo de secagem seja muito longo.

Não use alvejante em roupas de lã, seda, couro e lycra-elastano, para não danificá-las.

Lave e seque separadamente roupas de algodão e linho, das roupas de material sintético (nylon, elastano...), pois cada tipo de tecido requer uma lavagem e secagem diferente.

Não use produtos químicos próprios para lavagem a seco.

Não utilize a Lava&Seca para engomar roupas.

Quando se ausentar da residência por um período prolongado, recomenda-se desligar a Lava&Seca da tomada e fechar a torneira de entrada de água.

Para obter melhor performance da Lava&Seca e evitar danos às roupas, é recomendado que sempre coloque as roupas pesadas e/ou volumosas embaixo.

Eliminação de Manchas

É possível que determinadas manchas não sejam eliminadas com água e sabão. Aconselhamos, portanto, cuidados especiais antes da lavagem.

Sangue: Enxágüe com água fria, aplique água oxigenada (volume 10) sobre a mancha e lave normalmente.

Gordura: Aplique talco sobre a mancha, espere alguns minutos, retire o excesso de talco e lave normalmente.

Ferrugem: Aplique mistura de sal e limão ou produto específico contra ferrugem, deixe agir por alguns minutos e lave normalmente. Nas manchas antigas, a estrutura do tecido pode ter sido atacada e rasgar mais facilmente.

Mofa: Para roupas brancas resistentes a cloro, lave com alvejante. Para roupas coloridas e não resistentes a cloro, lave a região manchada com leite.

Tinta esferográfica: Coloque a região manchada sobre tecido absorvente, umedeça com acetona (exceto em seda artificial) ou álcool, esfregue com escova e lave normalmente.

Batom: Aplique acetona (exceto em seda artificial) ou álcool sobre a mancha, deixe agir por alguns minutos e lave normalmente.

Protegendo o Meio Ambiente

Se tiver que lavar uma quantidade menor de roupas coloque somente a quantidade adequada de água usando a tecla NÍVEL DE ÁGUA.

Aproveite a água da lavagem e enxágue para outros serviços de limpeza como em pisos e calçadas. Para isto basta direcionar a mangueira da saída de água para o tanque deixando-o fechado.

Evite colocar sabão em demasia para não ter que repetir o enxágue desnecessariamente.

ATENÇÃO

Retire os objetos dos bolsos (pregos, palitos, alfinetes, clips, parafusos, moedas, etc.) Eles podem causar sérios danos a Lava&Seca e às roupas, podendo ocasionar a perda da garantia;

Coloque pequenas peças dentro de fronhas ou sacos apropriados, para não danificá-las;

Feche os botões de pressão e zíperes para que não estraguem e não prendam em outras roupas;

Reforce ou retire os botões frouxos;

É recomendável não lavar as roupas e cobertores de animais domésticos, pois o excesso de pêlos pode danificar a lavadora;

É recomendável cerzir ou remendar as peças esgarçadas, para que não estraguem;

Para lavar cortinas, amarre a parte que contém os rodízios e/ou ganchos dentro de um saco próprio para a lavagem de roupas, eliminando assim a necessidade de retirá-los.



Peso das Roupas

A capacidade da Lava&Seca refere-se a uma carga padrão, composta por lençóis, fronhas e toalhas de algodão, cuja composição, dimensão e gramatura são especificados na Portaria do Ministério do Desenvolvimento, Indústria e Comércio Exterior – MDIC, nº 185.

A tabela de peso das roupas apresentada a seguir é orientativa. Para um bom desempenho da sua Lava&Seca o volume das roupas deve ser considerado, prevalecendo sobre o peso das roupas.

Por exemplo, artigos com enchimento de espuma, tecidos sintéticos e edredom podem estar abaixo do limite da capacidade, mas o volume é maior que a capacidade do cesto e não permite o acomodamento desse tipo de roupa. Por outro lado, tecidos pesados (exemplo: calças jeans, toalhas de banho) que ficam compactados dentro do cesto da Lava&Seca podem prejudicar a performance de lavagem.

Tabela de Peso das Roupas

Peso orientativo de roupa seca

Tipo de Roupa	Peso (g)
Fralda	50
Roupas íntimas	50
Camiseta	150
Camisa	250
Calça de Brim/Jeans	800
Calça de Brim/Jeans Infantil	400
Conjunto Moletom Adulto	700
Conjunto Moletom Infantil	500
Pijama	400
Fronha	120
Lençol de Solteiro	500
Lençol de Casal	800
Colcha de Solteiro	1.000
Colcha de Casal	1.300
Toalha de Rosto	200
Toalha de Banho	500
Toalha de Mesa	500
Pano de Prato	80
Edredom Solteiro	900
Edredom Casal	1.800

10. Símbolos Internacionais

Estes símbolos são apresentados nas etiquetas das roupas, com o objetivo de selecionar a melhor maneira de tratá-las.

ATENÇÃO

Alguns tipos de roupas podem encolher durante a secagem.

Nunca coloque roupas de lã para centrifugar e/ou secar.

Modelo LSW15

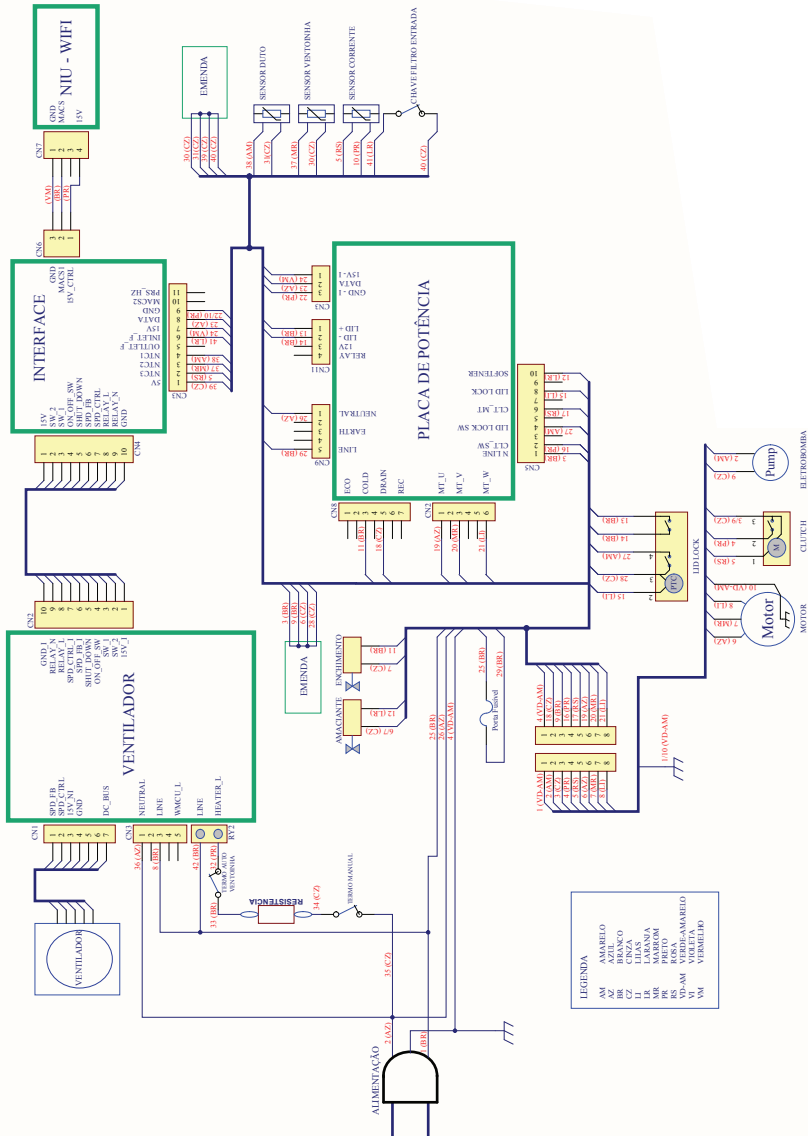

⚠️ ATENÇÃO

Retire o cabo elétrico da tomada antes de executar qualquer reparo ou manutenção, para não ocorrer o risco de choque elétrico. O descumprimento desta recomendação pode resultar em danos sérios ou morte.

12. Especificações Técnicas

	LSW12	LSW15
Peso líquido	62 kg	62 kg
Dimensões (altura x largura x profundidade)	104 x 66 x 77 cm	106 x 66 x 77 cm
Altura máxima com a tampa aberta	147 cm	150 cm
Número de programas	10	10
Capacidade de lavagem* (roupa seca)	12kg	15kg
Capacidade de secagem* (roupa seca)	6kg	7kg
Frequência	60 Hz	60 Hz
Consumo médio de energia para lavagem	0,37 kWh/ciclo	0,46 kWh/ciclo
Rotação na centrifugação **	800 rpm	800 rpm
Pressão de entrada de água	2,4 a 81 metros de coluna d'água (0,02 a 0,8 MPa)	2,4 a 81 metros de coluna d'água (0,02 a 0,8 MPa)

* A capacidade da Lava&Seca refere-se a uma carga padrão, composta por lençóis, fronhas e toalhas de algodão, cuja composição, dimensão e gramatura são especificados na Portaria do Ministério do Desenvolvimento, Indústria e Comércio Exterior – MDCI, nº 185.

** Com a Lava&Seca vazio e tensão nominal.

Nossa Lava&Seca está em conformidade com os níveis de tensão estabelecidos na Resolução Normativa número 424, de 17 de dezembro de 2010 da ANEEL (Agência Nacional de Energia Elétrica).

127V	220V
Mínima: 116V Máxima: 133V	Mínima: 201V Máxima: 231V

Obs.: Caso seja necessária a utilização de transformador, use um com potência de no mínimo 3000VA para lavadoras 127V e 220V.

Caso a tensão de alimentação do aparelho esteja fora dos limites indicados na tabela Variação Admissível de Tensão, solicite à concessionária de energia a adequação dos níveis de tensão ou instale um regulador de tensão (estabilizador) com potência não inferior a 3000VA. Danos ao aparelho poderão ocorrer se houver, no local da instalação, variação de tensão fora dos limites especificados (vide tabela citada acima) ou quedas frequentes no fornecimento de energia.

	Enxágüe Simples	Com Enxágüe Eco
Consumo aproximado de água (para determinação do consumo de água foi utilizado o programa normal de lavagem com pressão de entrada de água de 0,24 MPa e com a lavadora vazia)	Nível Baixo: 85ℓ. Nível Médio: 156ℓ. Nível Alto: 246ℓ.	Nível Baixo: 56ℓ. Nível Médio: 95ℓ. Nível Alto: 151ℓ.

IMPORTANTE

Esta Lava&Seca deve ser utilizada somente para uso doméstico.

Certificado de Garantia

O fabricante Electrolux do Brasil S.A. concede garantia contra qualquer vício de fabricação aplicável nas seguintes condições:

1. O início da vigência da garantia ocorre na data de emissão da competente nota fiscal de venda ao consumidor correspondente a Lava&Seca a ser garantida com identificação, obrigatoriamente, de modelo e características de produto;
2. O prazo de vigência da garantia é de 12 (doze) meses contados a partir da data da emissão da nota fiscal preenchida conforme disposição do item “1” deste certificado e divididos da seguinte maneira:
 - a) 3 (três) meses de garantia legal e,
 - b) 9 (nove) meses de garantia contratual.
3. O fabricante não concede qualquer forma e/ou tipo de garantia para produtos desacompanhados de nota fiscal de venda ao consumidor, ou produtos cuja nota fiscal esteja preenchida incorretamente (observar orientação do item “1” deste certificado);
4. Para a Lava&Seca modelo LSW12 e LSW15, subseqüentemente a garantia de 12 (doze) meses mencionada no item “2”, o fabricante concede garantia suplementar de 24 (vinte e quatro) meses aplicável exclusivamente aos vícios provenientes de oxidação e/ou corrosão natural, eventualmente identificados no gabinete ou em seus itens metálicos;
5. Exclui-se da garantia suplementar mencionada no item “4”, casos de corrosão provocada por riscos, deformações ou similares decorrentes da utilização da Lava&Seca, bem como consêquentes da aplicação de produtos químicos, abrasivos ou similares que danifiquem a qualidade do material componente do gabinete;

Condições desta garantia:

6. Qualquer defeito que for constatado nesta Lava&Seca deve ser imediatamente comunicado ao Serviço Autorizado Electrolux mais próximo de sua residência, cujo contato e endereço pode ser encontrado na relação que acompanha a Lava&Seca, no site do fabricante (www.electrolux.com.br), ou, informado pelo Serviço de Atendimento ao Consumidor Electrolux.
7. Esta garantia abrange a substituição de peças que apresentem vícios constatados como de fabricação, além da mão de obra utilizada no respectivo reparo.
8. Peças móveis ou removíveis como acessórios e filtros que acompanham a Lava&Seca são garantidos contra vícios de fabricação apenas pelo prazo legal de 90 (noventa) dias, contados a partir da emissão da nota fiscal de compra da Lava&Seca.
9. Despesas relativas unicamente à 1ª instalação serão de responsabilidade da Electrolux.

A garantia perderá a validade quando:

10. Houver remoção e/ou alteração do número de série ou da etiqueta de identificação da Lava&Seca.
11. A Lava&Seca for instalada ou utilizada em desacordo com o Manual de Instruções e utilizada para fins diferentes do uso doméstico (uso comercial,

laboratorial, industrial, etc.). Também não terão nenhum tipo de cobertura pelas garantias (legal e contratual), indenização e/ou ressarcimento, materiais ou alimentos armazenados no interior da Lava&Seca utilizada para os fins citados.

12. A Lava&Seca tiver recebida maus tratos, descuidos ou ainda sofrer alterações, modificações ou consertos feitos por pessoas ou entidades não credenciadas pela Electrolux do Brasil S.A.

13. O defeito for causado por acidente ou má utilização da Lava&Seca pelo consumidor.

A Garantia concedida pelo Fabricante não cobrirá:

14. Produtos ou peças danificadas por acidente de transporte ou manuseio, riscos, amassamentos ou atos e efeitos da natureza.

15. O não funcionamento ou falhas decorrentes de problemas de fornecimento de energia elétrica e/ou falta de água no local onde a Lava&Seca está instalada.

16. Despesas com transporte, peças, materiais e mão de obra para preparação do local onde será instalada a Lava&Seca (ex. rede elétrica, conexões elétricas e hidráulicas, tomadas, esgoto, alvenaria, aterramento, etc.).

17. Chamadas relacionadas unicamente a orientação de uso constantes no Manual de Instruções ou na própria Lava&Seca serão passíveis de cobranças.

Outras disposições:

18. As despesas de deslocamento do Serviço Autorizado, para atendimento de produtos instalados fora do município de sua sede, obedecerão os seguintes critérios:

a) para situações existentes nos primeiros 90 (noventa) dias seguintes à data de emissão da nota fiscal de venda ao Consumidor, as despesas serão suportadas pela fabricante;

b) para situações existentes após o 91º (nonagésimo primeiro) dia seguinte à data da emissão da nota fiscal de venda ao Consumidor, as despesas serão suportadas única e exclusivamente pelo Consumidor.

19. As despesas decorrentes e conseqüentes de instalação de peças que não pertençam a Lava&Seca são de responsabilidade única e exclusiva do Consumidor.

20. A Electrolux declara que não há nenhuma outra pessoa física e/ou jurídica habilitada a fazer exceções ou assumir compromissos, em seu nome, referente ao presente certificado de garantia.

21. Este CERTIFICADO DE GARANTIA é válido apenas para produtos vendidos e utilizados no território brasileiro, sendo que qualquer dúvida sobre as disposições do mesmo devem ser esclarecidas pelo manual de instruções, pelo site da fabricante ou pelo Serviço de Atendimento ao Consumidor Electrolux.

22. Para sua comodidade, preserve o MANUAL DE INSTRUÇÕES, CERTIFICADO DE GARANTIA E A NOTA FISCAL DA LAVA&SECA. Quando necessário, consulte a nossa Rede Nacional de Serviços Autorizados e/ou o Serviço de Atendimento ao Consumidor.

www.electrolux.com.br



3004 8778 Capitais e Regiões Metropolitanas
0800 728 8778 Demais Localidades

A04064101/A
G0009038/001
Set/15

Electrolux do Brasil S.A.
R. Ministro Gabriel Passos, 360
Fone: 41 3371-7000
CEP 81520-900
Curitiba - PR - Brasil

