

Lavadora - Secadora
LST12

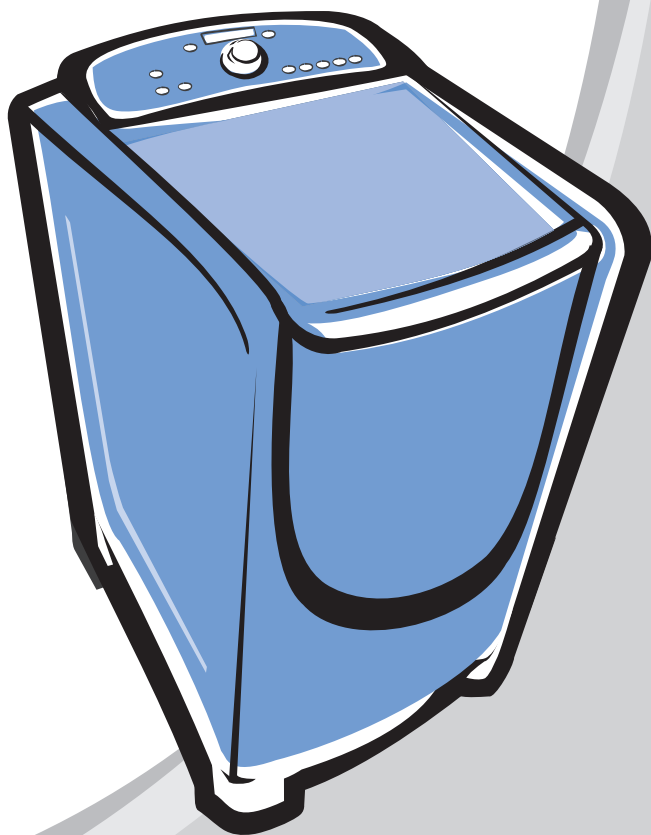

Pensando em você

 **Electrolux**

Manual de
Instruções

Manual do Usuário

Obrigado por escolher a Electrolux. Neste manual você encontra todas as informações para a sua segurança e o uso adequado do seu produto. Leia todas as instruções antes de utilizar o produto e guarde-as para futuras referências. Em caso de qualquer dúvida, ligue gratuitamente para o Serviço de Atendimento ao Consumidor (0800 728 8778).

Guarde a nota fiscal de compra. A garantia só é válida mediante sua apresentação no Serviço Autorizado Electrolux.

A etiqueta de identificação onde estão as informações do código, modelo, fabricante e outras, será utilizada pelo Serviço Autorizado Electrolux caso seu produto necessite de reparo. Não retire-a do local onde está adesivada.

Consulte nosso site na Internet www.electrolux.com.br. Nele você poderá encontrar informações sobre acessórios originais Electrolux, assim como informações de manuais e catálogos de toda a linha de produtos Electrolux.

ATENDIMENTO
AO CONSUMIDOR
0800 728 8778



Electrolux

Dicas Ambientais

O material da embalagem é reciclável. Procure selecionar plásticos, papel, papelão e madeira para enviar às companhias de reciclagem.

Este produto não pode ser tratado como lixo doméstico. Em vez disso deve ser entregue ao centro de coleta seletiva para reciclagem de equipamentos eletro-eletrônicos.



Índice

1. Segurança	2
2. Descrição do Produto	4
3. Instalação	6
4. Como Usar	9
5. Programas de Lavagem e/ou Secagem ...	11
6. Informações do visor do painel	13
7. Limpeza e Manutenção	14
8. Solução de Problemas	16
9. Dicas e Conselhos	19
10. Símbolos Internacionais	20
11. Diagrama Elétrico	21
12. Especificações Técnicas	22
13. Certificado de Garantia	26

1. Segurança

Para Crianças

Evite acidentes. Após desembalar o produto, mantenha o material da embalagem fora do alcance de crianças.

Não permita que o produto seja manuseado por crianças, mesmo estando desligado.

Para o Usuário / Instalador

IMPORTANTE

Este produto deve ser instalado em locais protegidos, onde não haja gotejamento ou respingo de água sobre o painel de controle, pois isto pode causar incêndio, choque elétrico ou danos ao produto.

Desligue o produto da tomada sempre que fizer limpeza ou manutenção.

Nunca desligue o produto da tomada puxando pelo cabo elétrico. Use o plugue.

Não altere o plugue de seu produto.

Não prenda, torça ou amarre o cabo elétrico.

Não tente consertá-lo, caso ocorram danos chame o Serviço Autorizado Electrolux a fim de evitar riscos.

Tenha cuidado para que o produto não fique apoiado sobre o cabo elétrico.

É perigoso modificar as especificações ou características do produto.

Nunca instale o produto sobre tapetes e carpetes.

Limpe os filtros de entrada e saída de ar após cada ciclo de secagem a fim de evitar riscos de incêndio.

Este produto não se destina à utilização por pessoas (inclusive crianças) com capacidades físicas, sensoriais ou mentais reduzidas, ou por pessoas com falta de experiência e conhecimento, a menos que tenham recebido instruções referentes à utilização do produto ou estejam sob a supervisão de uma pessoa responsável pela sua segurança.

⚠ ATENÇÃO

Jamais deixe velas ou incensos acesos sobre o produto, sob risco de provocar incêndios.

⚠ ATENÇÃO

Insetos e animais podem causar danos ao produto.

Trava Automática da Tampa

Seu produto possui uma trava de segurança automática na tampa para evitar acidentes. Esta trava será acionada durante a detecção do nível de água Inteligente, durante algumas etapas do enxágüe e durante toda centrifugação e secagem.

Após qualquer interrupção do processo de detecção do nível de água, de enxágüe, centrifugação ou secagem, aguarde alguns minutos para liberação da tampa. Este tempo é suficiente para evitar acidentes.

Quando a tampa estiver travada, o visor do painel mostrará o símbolo .

Não force a tampa para tentar abri-la. Caso isto ocorra, o produto entrará em pausa e o visor do painel mostrará *PAUSA*. Para retornar à operação aperte a tecla INÍCIO/PAUSA.

Trava Manual da Tampa

Se desejar, a tampa também poderá ser travada manualmente utilizando a trava central que está localizada no puxador da tampa. Desta forma a tampa ficará sempre travada em qualquer etapa ou mesmo com o produto desligado para evitar que crianças entrem acidentalmente dentro do produto.

Para travar a tampa manualmente, mova a trava para a esquerda.



Para destravar a tampa, mova a trava para a direita.

Trava Eletrônica das teclas do painel e da tampa

Use esta opção quando desejar evitar que a configuração do produto seja alterada por outras pessoas (ou crianças).

Pressione as teclas ENXÁGUE e CENTRIFUG. simultaneamente por 3 segundos até que o símbolo  apareça no visor do painel.

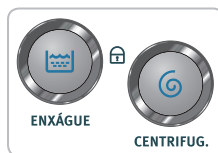





Nesta condição todas as teclas ficam bloqueadas, exceto a tecla LIGA/DESLIGA.

A trava automática da tampa também será acionada e o visor do painel mostrará o símbolo . Portanto, a tampa permanecerá travada em qualquer etapa (mas não com o produto desligado).

Caso forçar para abrir a tampa quando esta estiver travada, o produto entrará em pausa, o visor do painel mostrará *PAUSA* e será necessário o destravamento do painel para retornar ao funcionamento. Para isto, pressione novamente as teclas ENXÁGUE e CENTRIFUG. por 3 segundos.

O símbolo  apagará no visor do painel. Após o destravamento, aperte a tecla INÍCIO/PAUSA para retornar à operação.

Caso o produto seja desligado ou na eventual falta de energia com o painel bloqueado, quando ligado novamente, manterá a condição travado. Caso o produto seja desligado, os símbolos  e  permanecerão acesos no visor do painel por alguns minutos e a tampa será liberada alguns minutos subsequentes. Numa eventual falta de energia, os símbolos  e  apagarão, porém serão necessários alguns minutos para a liberação da tampa.

Quando o produto for ligado novamente, voltará à condição travado.

Ao final de um programa de lavagem e/ou secagem, a trava automática da tampa será liberada, porém permanecerá com as teclas do painel bloqueadas.

Para efetuar uma nova programação será necessário desbloquear o painel pressionando as teclas ENXÁGUE e CENTRIFUG. por 3 segundos.

2. Descrição do produto

Peças

1. Painel de controle
2. Gaveta distribuidora de sabão em pó, amaciante e alvejante (dentro do produto)
3. Agitador (dentro do produto)
4. Filtro de fiapos da lavagem (dentro do agitador)
5. Tampa
6. Puxador da Tampa e Trava Manual da Tampa
7. Cesto (dentro do produto)
8. Pés niveladores (4)
9. Mangueira de entrada de água e filtro (já conectado à mangueira)
10. Mangueira de saída de água (atrás do produto)
11. Chave niveladora dos pés
12. Filtro de entrada de ar da secagem
13. Filtro de saída de ar da secagem
14. Duto de exaustão externo (opcional adquirido separadamente, não incluso no produto)
15. Cabo de alimentação

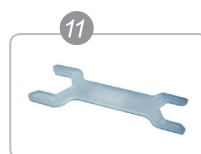
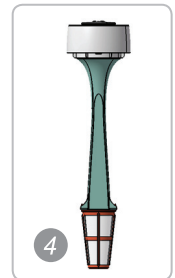
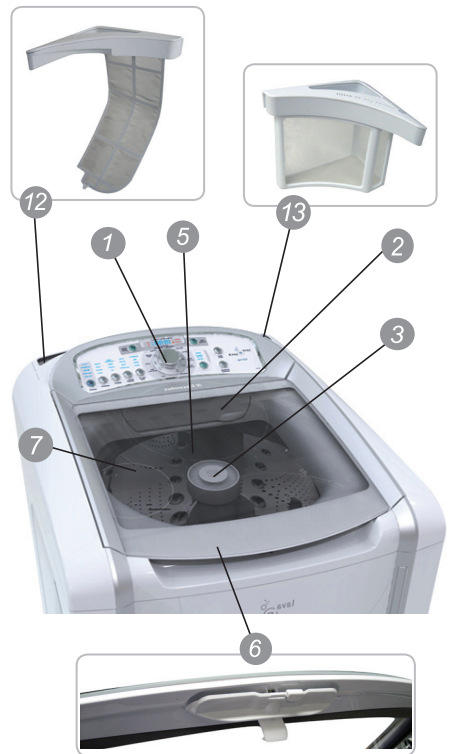

Sistema de Secagem

Exclusivo sistema Electrolux de secagem de roupas em lavadoras de carregamento superior (top load).

A secagem é realizada intercalando períodos de movimentação das roupas e rotação do cesto.

A movimentação das roupas é alcançada através da rotação inversa entre o cesto e o agitador e de diferentes tipos de agitações de acordo com o programa de secagem selecionado.

"Intelligent Sensor"

Este produto adequa os níveis de água e tempos de lavagem e secagem de acordo com o programa selecionado e a quantidade de roupas dentro do cesto.

Motor "Direct Drive e Gear"

Motor que não utiliza correias e polias. Tem mais força com maior durabilidade.

Opções de Enxágue

Quatro opções de enxágue, incluindo o enxágue ECO, que economiza até 40% da água do enxágue, o EXTRA AMACIANTE onde suas roupas permanecem por mais tempo na água com amaciante e ainda os enxágues SIMPLES e DUPLO, proporcionando mais flexibilidade na sua lavagem.



Sistema de Centrifugação Segura

O produto monitora os níveis de vibração durante a centrifugação.

Opções de Centrifugação

Você pode ajustar a intensidade da centrifugação e ainda pausar a mesma para realizá-la no momento desejado.



Opções de Secagem

Cinco opções de secagem, incluindo a secagem Inteligente, que determina o tempo necessário para a secagem das roupas colocadas em seu produto.



Adiar Início

Essa tecla permite adiar o início da lavagem e/ou secagem e assim programar o seu dia de acordo com sua necessidade.



Programa Preferido

Você escolhe e o produto memoriza uma programação preferida (geralmente aquela que for mais utilizada). Basta um toque para realizar a lavagem e secagem memorizadas por você.



Tipos de Operação

Três opções de operação estão disponíveis à sua escolha:

- Somente lavagem;
- Lavar e secar
- Somente secar.



Molho + Agitação

Quatro opções estão disponíveis, incluindo uma lavagem sem molho, indicada para roupas do dia-a-dia pouco sujas.



3. Instalação

Para sua tranquilidade, a Electrolux possui uma rede de Serviços Autorizados altamente qualificada para instalar o seu produto. Entre em contato com um dos Serviços Autorizados Electrolux, que está na relação encontrada junto a este Manual de Instruções. A primeira instalação do produto será feita em cortesia pela rede de Serviços Autorizados.

Esta instalação não compreende serviços de preparação do local (ex.: rede elétrica, conexões elétricas e hidráulicas, alvenaria, esgoto, aterramento, tomadas, etc.), que são de responsabilidade do consumidor.

Retirada da Embalagem

Levante o produto com a ajuda de outra pessoa, e remova a base da embalagem. Retire toda a embalagem antes de ligar o produto.



Escolha do Local

Evite instalar seu produto embaixo de varais e locais expostos a chuva, goteiras ou excesso de umidade (ex. banheiro). Nunca jogue água no painel do seu produto, pois isso poderá danificá-la.

Para a limpeza do painel use apenas um pano úmido.

Instale o produto em um local ventilado, preferencialmente próximo a uma janela, e mantenha as seguintes distâncias mínimas para a instalação: 5cm nos lados e 10cm na parte traseira.

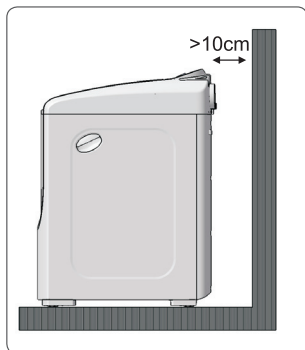

Instalação do Duto de Exaustão Externo (opcional)

Conecte um lado do tubo flexível com o anel na saída de ventilação e gire-o até fixá-lo.

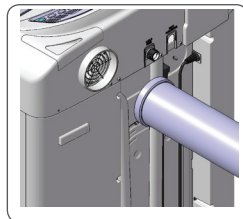

Direcione a outra extremidade do tubo flexível para o ambiente externo.

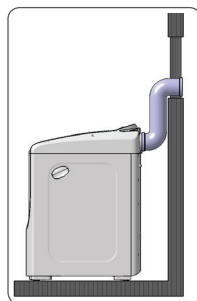

Cuidados Durante a Instalação

⚠ ATENÇÃO

Não instale o produto em locais expostos ou onde possa ser atingido pela chuva.

Não posicione a parte traseira do produto próximo a cortinas ou outros objetos que podem ser movidos com o vento, estes podem interromper a entrada ou saída de ar. Não deve haver interrupção da entrada de ar.

Não instale o produto em locais próximos a botijões de gás ou materiais inflamáveis.

Nivelamento

Utilizando um nível de bolha, verifique se o produto está nivelado, ou seja, com os quatro pés totalmente apoiados no piso. Caso não esteja, incline o produto com cuidado e gire o pé até o problema desaparecer. Isso é importante para evitar ruído, vibração e deslocamento.

Não utilize pés diferentes dos originais.



Instalação Elétrica

⚠️ ATENÇÃO

Antes de ligar o seu produto, verifique se a tensão (voltagem) da tomada onde o produto será ligado é igual a tensão indicada na etiqueta localizada próxima ao plugue (no cabo elétrico).

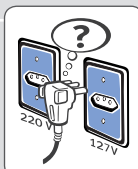

Para produto 127V: se o seu produto 127V for ligado por engano em 220V, um sistema automático de reconhecimento da tensão fará com que o produto não funcione, mas não causará nenhum dano ao sistema elétrico do mesmo. Desconecte o plugue da tomada e verifique se a tensão está correta.

Para produto 220V: se o seu produto 220V for ligado por engano em 127V o produto apresentará um desempenho muito fraco, mas não causará nenhum dano ao sistema elétrico do produto. Desconecte o plugue da tomada e verifique se a tensão está correta.

Para sua segurança, solicite a um eletricista qualificado que verifique a condição da rede elétrica do local de instalação do produto. Para mais informações entre em contato com o Serviço Autorizado Electrolux.

Ao colocar o plugue na tomada é normal ocorrer um pequeno estalo e ao retirar pode ocorrer um pequeno movimento do cesto e/ou agitador.

⚠️ ATENÇÃO

Ligue seu produto a uma tomada exclusiva, não utilize extensões ou conectores tipo T (benjamim). Não use adaptadores.



⚠️ ATENÇÃO

O plugue deste produto é de 20A. A NBR 14136 padroniza as correntes de 10A e 20A. Em função do diâmetro dos plugues torna-se impossível a inserção de um plugue de 20A em uma tomada de 10A, evitando-se, desta forma, uma situação de sobrecarga e sobreaquecimento que pode resultar em risco de incêndio.

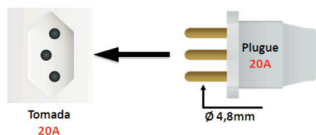

Fio Terra

Seu produto já possui fio terra embutido no cabo elétrico.

Para sua segurança solicite a um eletricista que instale o cabo terra na tomada de sua residência (caso não exista).

Disjuntores

É obrigatória a instalação de disjuntores exclusivos para o produto.

Em caso de dúvida com relação ao sistema elétrico de sua residência, consulte a concessionária de energia elétrica.

Tensão 127V

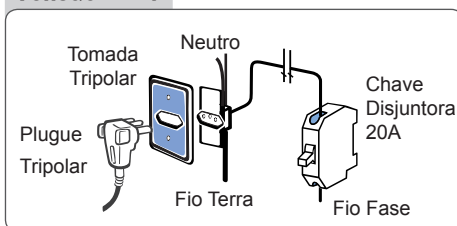

Para o produto 127V, utilize um disjuntor de 20A na fase e uma tomada tripolar de 20A.

Tensão 220V - Bipolar

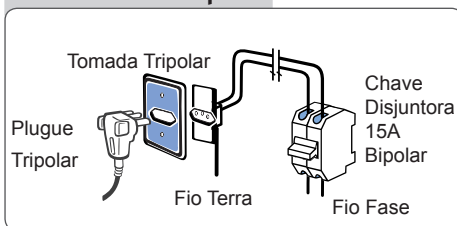

Para o produto 220V (entre duas fases), utilize um disjuntor bipolar de 15A e uma tomada tripolar de 20A.

Tensão 220V - Monopolar

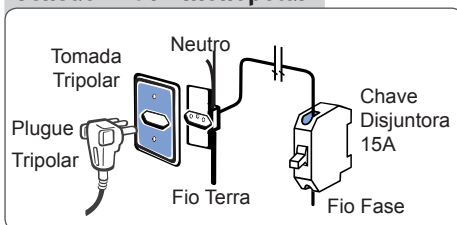

Algumas regiões possuem 220V entre fase e neutro. Neste caso, utilize um disjuntor de 15A na fase.

Instalação Hidráulica

Mangueira de Entrada de Água 1º

Encaixe a ponta da mangueira, que vem solta, na torneira, de maneira que fique bem rosqueada 2º

Abra a torneira e verifique se não há vazamentos.

É obrigatório o uso de torneira de entrada da água com rosca 3/4" (14Fpp - 14 Fios por polegada).

Nunca instale o produto em torneiras de água quente.

O uso de torneiras de baixa qualidade irá danificar a mangueira do seu produto causando vazamento de água.

IMPORTANTE

A mangueira é fornecida com um filtro que dificulta a entrada de sujeira que possa vir através da rede de abastecimento de água. O produto em hipótese alguma deve ser utilizado sem o filtro sob o risco de danos ao produto e perda da garantia.

Utilize a mangueira que acompanha o produto. Não use mangueiras velhas.

Pressão de água

Para garantir uma pressão adequada de enchimento, deve-se ter uma altura mínima entre a base da caixa d'água e a entrada da lavadora de 2,4m.

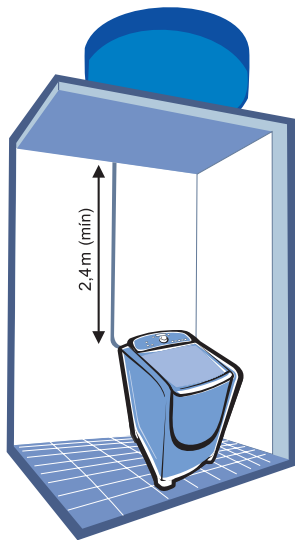

Mangueira de Saída de Água 3º

Posicione a mangueira na saída de esgoto ou na borda do tanque 4º com altura máxima de 140cm e mínima de 90cm, para o perfeito funcionamento do seu produto;

Na saída de esgoto, coloque a mangueira dentro do tubo em no máximo 20cm.

Quando colocar a mangueira na borda do tanque, certifique-se que a ponta da mangueira não fique submersa em água do tanque, pois a água poderá retornar para dentro da lavadora.

Nunca emende a mangueira de saída de água em outra mangueira para aumentar o comprimento, pois poderá danificar o sistema interno de saída de água.



Obs.: A pressão de entrada de água deve estar entre 0,24 a 8,1 kgf/cm² (2,4 a 81 metros de coluna d'água). Caso a pressão da água de sua residência seja maior, use redutor de pressão.

Em alguns locais é possível que a água seja fornecida suja. Neste caso instale um filtro de passagem de água na torneira para evitar manchas na roupa.

Este filtro pode ser adquirido na Rede Nacional de Serviço Autorizado Electrolux.

4. Como Usar

⚠ ATENÇÃO

A capacidade deste produto é de 12kg de roupa seca, somente para a operação de lavagem.

No caso da secagem, a capacidade de roupa seca não deve exceder 7kg, que equivale a 12kg de roupa úmida centrifugada.

Portanto, antes de colocar a carga de roupas, siga a tabela orientativa abaixo.

Tipo de operação	Capacidade de roupa seca	Capacidade de roupa centrifugada (úmida)
Lavagem	12kg	-
Lavagem e Secagem	7kg	12kg
Secagem	-	12kg

Ver tabela orientativa de peso das roupas na seção 9, Dicas e Conselhos.

Para melhor desempenho de seu produto, siga as instruções abaixo. Se for somente secar, pule as instruções 2º, 3º, 4º, 8º, 11º e 14º.

1º Separe as roupas brancas das coloridas e por tipo de tecido. Desdobre as roupas e coloque-as peça por peça em “montinhos”, distribuindo-as de maneira uniforme ao redor do agitador, cuidando para não enrolar as roupas no agitador. Peças pesadas e volumosas deverão ser colocadas primeiro de forma que fiquem embaixo. Caso queira utilizar roupas de tipos misturados, utilize o programa que corresponda a maior quantidade em peso das roupas a serem lavadas e/ou secadas.

2º Coloque o sabão em pó na gaveta distribuidora. Use sempre sabão em pó de boa qualidade e não ultrapasse a quantidade recomendada para não causar danos ao seu produto e evitar manchas na roupa. Veja a quantidade recomendada na tabela a seguir:

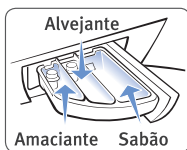

Quant. de roupa	Nível de água	Quant. de sabão
até 12 kg	Alto ou Inteligente	Máx.
até 6 kg	Médio ou Inteligente	Méd.
até 2 kg	Baixo ou Inteligente	Mín.
2 pares de Tênis	Inteligente	Mín.

Esta gaveta foi projetada para utilizar somente sabão em pó. Caso queira utilizar sabão líquido, não coloque-o no dispenser porque o mesmo escorrerá para dentro do cesto, entrando em contato com as roupas ainda secas e podendo causar manchas. Coloque-o quando o cesto estiver cheio com água no início do programa de lavagem.

3º **Amaciante:** Coloque o amaciante respeitando a indicação de MAX na gaveta. Caso este nível seja ultrapassado o amaciante sairá antes do tempo adequado podendo causar manchas na roupa. Use sempre amaciante de boa qualidade e na quantidade recomendada. Amaciantes concentrados são mais recomendados. Dilua o amaciante em um pouco de água antes de abastecer a gaveta.

4º **Alvejante:** Coloque o alvejante respeitando a indicação de MAX na gaveta. Caso este nível seja ultrapassado, o alvejante sairá antes do tempo adequado, podendo causar manchas na roupa. Use alvejante adequado ao tipo de roupa. É recomendável o uso de alvejante somente para roupas brancas. Para roupas coloridas deve-se usar alvejante especial, alvejante comum pode manchá-las.

5º Ligue o produto pressionando a tecla LIGA/DESLIGA. As luzes do painel acenderão.



6º Aperte a tecla OPERAÇÃO e selecione o tipo de operação desejada entre as opções de LAVAR, LAVAR E SECAR ou somente SECAR.



A opção LAVAR já vem selecionada de fábrica. Uma luz azul indica a opção selecionada.

7º No botão PROGRAMAS DE LAVAGEM e SECAGEM selecione o tipo de programa que deseja executar de acordo com a roupa a ser lavada e/ou secada. Este botão pode ser girado para qualquer lado.

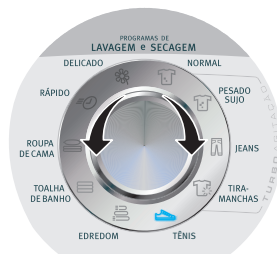

8º Nível de água

O nível de água INTELIGENTE já vem selecionado de fábrica. Nessa opção sua lavadora-secadora colocará automaticamente a quantidade necessária de água de acordo com a quantidade de roupa seca que foi colocada no cesto. Se você colocar roupas úmidas no cesto da lavadora e utilizar o nível de água inteligente, a quantidade de água colocada pode ser maior do que a necessária para a lavagem. Escolha manualmente o nível de água nesse caso. Para escolher o nível de água manualmente, pressione a tecla NÍVEL DE ÁGUA e selecione o nível desejado.



9º Seu produto já possui uma programação padrão de fábrica. Essa programação pode ser alterada para se adequar à sua necessidade. Acione as teclas ilustradas a seguir conforme desejado. A luz azul indicará as opções selecionadas.



Obs.: Algumas opções não estão disponíveis para determinados programas. Ver seção 5 Programas de Lavagem e/ou Secagem para detalhes.

10º Pressione a tecla INÍCIO/PAUSA para iniciar o programa de lavagem e/ou secagem. A tecla INÍCIO/PAUSA pode ser utilizada para iniciar ou parar temporariamente a programação selecionada.



Quando desejar alterar a programação já em andamento, aperte a tecla, faça as modificações desejadas e aperte novamente a tecla INÍCIO/PAUSA. Quando a tecla estiver acionada a palavra PAUSA será mostrada no visor do painel.

IMPORTANTE

- Caso seu produto fique com a tecla INÍCIO/PAUSA acionada por mais de 1 hora, o mesmo desligará automaticamente.

- Se a tampa for aberta durante a programação, o produto irá pausar. Para retornar ao programa, feche a tampa e aperte a tecla INÍCIO/PAUSA.

- Se o produto estiver em centrifugação e/ou secagem e a tecla INÍCIO/PAUSA for acionada, o produto levará alguns minutos até iniciar novamente.

11º Se desejar, use a tecla ADIAR INÍCIO para adiar o início da lavagem ou secagem. Cada vez que a tecla for pressionada será somado um tempo de duas horas para o início do programa selecionado. Após selecionado o tempo de Adiar Início desejado, aperte a tecla INÍCIO/PAUSA para iniciar a contagem do tempo. O visor do painel indicará  e iniciará uma contagem regressiva até o início do programa selecionado. Ao término desta contagem, o produto iniciará o programa selecionado.



12º Se desejar, utilize a tecla PROGRAMA PREFERIDO para memorizar algum programa de sua preferência. Para isto, configure a lavagem e/ou secagem da maneira que desejar e pressione a tecla PROGRAMA PREFERIDO por 3 segundos. Quando for utilizar o produto novamente com o mesmo programa, aperte a tecla PROGRAMA PREFERIDO e em seguida a tecla INÍCIO/PAUSA". Quando esta opção for usada, o símbolo  será mostrado no visor do painel.



13º Se desejar somente enxaguar roupas, aperte a tecla LIGA/DESLIGA e depois pressione a tecla ENXÁGUE por 3 segundos para ativar esta função. Selecione o tipo de enxágue e depois aperte a tecla INÍCIO/PAUSA.

Nota: A opção ECO intercala jatos de água com centrifugação, oferecendo uma economia de água de até 40%, porém não permite o uso de amaciante.



14^o Se desejar somente centrifugar a roupa, aperte a tecla LIGA/DES-LIGA e depois pressione a tecla CENTRIFUG. por 3 segundos para ativar esta função. Selecione o tipo de centrifugação e depois aperte a tecla INÍCIO/PAUSA.



Se a opção PAUSAR for selecionada na centrifugação, o produto efetuará todo o programa de lavagem e será pausado com água no cesto antes da última centrifugação. A palavra PAUSA aparecerá no visor do painel. Quando desejar terminar o programa aperte a tecla INÍCIO/PAUSA.

15^o Caso desejar eliminar os sons emitidos pelo painel, pressione as teclas CENTRIFUG. e SECAGEM simultaneamente por 3 segundos. Para reativar o som, pressione novamente estas duas teclas por 3 segundos.

⚠ ATENÇÃO

Recomenda-se não encher o produto com o auxílio de balde ou mangueira.



⚠ ATENÇÃO

Sobrecarregar o produto poderá:

- Resultar em uma má lavagem e/ou secagem.
- Resultar em roupas muito amassadas.
- Formação excessiva de fiapos.
- Desgaste das roupas (devido ao excesso de roupas).

5. Programas de Lavagem e/ou Secagem

Tabela de Programas de Lavagem e/ou Secagem

Tempo estimado dos Programas

Programas	Lavar	Lavar e Secar	Secar
Normal	1 hora e 20 minutos	6 horas	4 horas e 45 minutos
Pesado Sujo	2 horas e 50 minutos	7 horas e 30 minutos	4 horas e 45 minutos
Jeans	1 hora e 50 minutos	6 horas e 40 minutos	4 horas e 45 minutos
Tira-manchas	2 horas	6 horas e 50 minutos	4 horas e 45 minutos
Tênis	2 horas	Não disponível	Não disponível
Edredom	1 hora e 40 minutos	Não disponível	Não disponível
Toalha de banho	2 horas e 20 minutos	7 horas	4 horas e 45 minutos
Roupa de cama	1 hora e 30 minutos	5 horas e 40 minutos	4 horas e 05 minutos
Rápido	40 minutos	2 horas e 50 minutos	2 horas e 15 minutos
Delicado	1 hora e 15 minutos	4 horas e 30 minutos	3 horas e 15 minutos

⚠ ATENÇÃO

Os tempos dos programas de lavagem da tabela são ORIENTATIVOS e baseados na programação original do produto com nível alto de água.

Caso os programas sejam alterados com o uso das teclas MOLHO+AGITAÇÃO, ENXÁGUE e/ou CENTRIFUG. os tempos serão diferentes dos da tabela. O visor do produto passará a indicar o tempo do programa alterado.

Os tempos indicados na tabela e/ou no visor do produto não consideram o tempo necessário para encher e drenar (esvaziar) o produto, pois este tempo varia dependendo da pressão de entrada de água da residência e do nível de água utilizado.

O programa TÊNIS é específico para a lavagem desse tipo de calçado e portanto sua programação não pode ser alterada.

Os programas TÊNIS e EDREDOM não podem ser utilizados juntamente com a operação SECAGEM.

Opções de Secagem



Tempo

Essa opção de secagem disponibiliza tempos fixos de secagem (55 minutos, 1 hora e 45 minutos, 2 horas e 15 minutos e 3 horas e 15 minutos).

Selecione esta opção através da tecla SECAGEM e pressione esta tecla por três segundos para ativar as opções de tempo.

Inteligente

A secagem inteligente detecta a quantidade de roupas colocadas dentro da lavadora-secadora e determina o tempo necessário para secá-las. Esse tempo varia de acordo com a quantidade e com a umidade das peças.

Normal

Essa opção de secagem disponibiliza diferentes tempos de secagem para os diferentes tipos de roupas mais comuns do seu dia-a-dia.

Passa Fácil

Quando essa opção estiver selecionada suas roupas sairão menos secas de sua lavadora-secadora facilitando o processo de passar a ferro as roupas.

Tira Odor

Programa de secagem desenvolvido para remover odores desagradáveis de suas roupas, por exemplo: cheiro de roupa guardada, cheiro de cigarro, etc. Deve ser utilizado somente com roupas secas e tem duração de 45 minutos.

Após selecionada uma das opções acima, basta pressionar a tecla INÍCIO/PAUSA para iniciar o programa.

⚠ ATENÇÃO

Quando for utilizar somente a opção SECAR, certifique-se de que suas roupas estejam centrifugadas. Se necessário selecione a opção CENTRIFUG. antes da secagem para garantir a eficiência de secagem das roupas.

Quando utilizar a opção LAVAR e SECAR com cargas muito pequenas, abra a tampa do produto após o término da centrifugação da lavagem e "descole" as peças do cesto antes de iniciar o processo de SECAGEM.

Obedeça SEMPRE a capacidade máxima para secagem (7,0 kg de roupa seca) para uma secagem eficiente.

Não seque tecidos contendo produtos químicos e inflamáveis. Leia cuidadosamente as etiquetas das roupas.

Não use produtos inflamáveis no produto, tais como querosene, gasolina, álcool, etc.

Devido ao aquecimento do ar durante a secagem, é normal que o produto esquite as roupas e o cesto, bem como a sua superfície externa.

Para melhores resultados de secagem é recomendado que peças grandes (lençóis, toalhas, jeans, etc,...) não sejam misturadas com peças pequenas (roupas íntimas, shorts, camisetas, etc,...).

6. Informações do visor do painel



LIMPAR FILTROS

Acenderá quando o filtro de entrada de ar da secagem estiver obstruído. Para a limpeza dos filtros ver seção 7, Limpeza e Manutenção.

FILTROS

Acenderá quando o filtro de entrada de ar da secagem for removido ou estiver mau posicionado, danificado ou faltando.

Indicador de tempo

Algumas linhas intermitentes poderão acender quando o produto estiver monitorando a carga a ser lavada e/ou secada.

Quando o programa estiver em progresso, indicará o tempo restante para o término.

Se o programa for interrompido através da tecla INÍCIO/PAUSA ou se a tampa for aberta, indicará *PAUSA*.

Se a função ADIAR INÍCIO for selecionada, o indicador de tempo entrará em contagem regressiva até o início do programa escolhido.

Símbolos

♥ Acenderá quando um programa preferido for utilizado. Ver seção 4, passo 12°.

🕒 Acenderá quando a função ADIAR INÍCIO for selecionada. Ver seção 4, passo 11°.

🔒 Acenderá quando o painel estiver com as teclas travadas. Ver seção 1, Segurança.

🔥 Acenderá quando algum programa de secagem estiver sendo executado, indicando que o cesto e as roupas podem estar a uma temperatura elevada.

🔒 Acenderá quando a tampa estiver travada. Ver seção 1, Segurança.

Calculando nível de água Inteligente ou tempo de secagem Inteligente

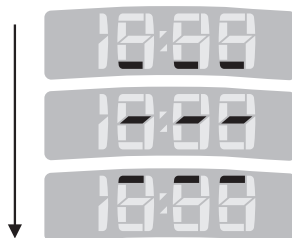

Tampa aberta



Acenderá toda vez que a tampa do produto for aberta.

Produto esfriando



Acenderá no final do ciclo de secagem para indicar que o produto está em resfriamento.

Acenderá também toda vez que o ciclo de secagem for interrompido.

7. Limpeza e Manutenção

7.1 Filtros de Entrada e Saída de Ar da Secagem

Limpe os filtros de entrada e saída de ar toda vez que utilizar as operações de "Lavar/Secar" ou "Secar". Isto deverá ser feito com a tecla LIGA/DESLIGA acionada (painel aceso).

Use uma escova pequena para a remoção dos fiapos que não cause danos à tecla dos filtros.

Atenção: O produto não realizará a secagem se o filtro de entrada estiver entupido, mal posicionado ou estiver fora do produto.

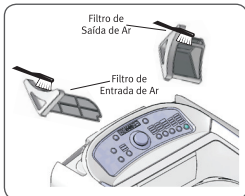

Se os filtros estiverem sujos, o visor do painel mostrará "LIMPAR FILTROS".

Se os filtros estiverem mal posicionados ou sem eles, o visor do painel mostrará o símbolo "FILTROS" com um ícone de filtro.

7.2 Filtro Pega Fiapos da Lavagem

O filtro pega fiapos tem como função reter os fiapos que são eliminados das roupas durante a lavagem.

Para a conservação e eficiência deste filtro, recomenda-se que ele seja limpo após cada ciclo de lavagem.

- Para limpeza do filtro gire e puxe a tampa do agitador para cima (fig.1).
- Desencaixe o filtro da haste, pressionado na lateral (fig.2).
- Remova os fiapos e em seguida lave em água corrente (fig.3).
- Encaixe o filtro na haste, garantindo que está devidamente posicionado.
- Coloque o filtro no agitador e encaixe até o final.

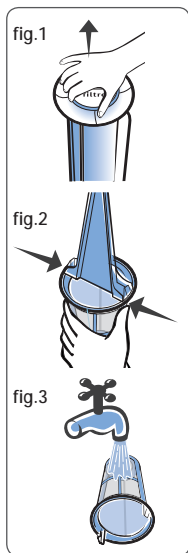

Recomendações:

Ao término de cada ciclo de lavagem, limpe o filtro. O acúmulo de fiapos no filtro pode causar o entupimento da malha, causando o transbordamento dos fiapos retidos para dentro do cesto do produto.

Para limpeza do filtro use apenas água corrente e se necessário uma escova macia. Não utilize produtos de limpeza nem escovas que possam comprometer a malha do filtro.

7.3 Gaveta

Para limpar a gaveta do produto, proceda da seguinte maneira:

1. Abra a gaveta totalmente.
2. Remova o dispenser de dentro da gaveta distribuidora.
3. Se houver necessidade, a parte interna também pode ser limpa com o auxílio de uma escova pequena.

As peças da gaveta podem ser limpas utilizando água, sabão, um pano ou escova pequena para remover os resíduos.

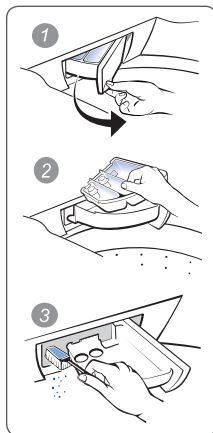

Obs.: A limpeza da gaveta deve ser realizada sempre que observar a presença de resíduos de sabão, alvejante, amaciante e/ou fiapos provenientes do processo de secagem.

7.4 Filtro de Água

Feche a entrada de água.

Desconecte a extremidade da mangueira da torneira. Limpe o filtro com um jato de água e se houver dificuldades na remoção das impurezas utilize uma pequena escova.

Este procedimento deve ser feito periodicamente para evitar o entupimento do filtro. Caso o filtro esteja danificado e necessite substituição entre em contato com o Serviço Autorizado Electrolux. **Não esqueça de recolocar o filtro e abrir novamente a torneira.**

O produto não deve ser operado sem o filtro, sob o risco de danos ao produto e perda da garantia.

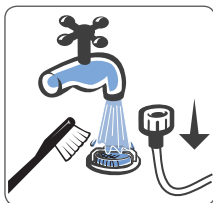

7.5 Vedação do tanque

Limpe com pano úmido a vedação do tanque sempre que observar a presença de fiapos provenientes da secagem. Pressione o agitador para baixo para ter melhor acesso à vedação.



7.6 Cesto Inox

Limpe o cesto de sua lavadora periodicamente com um pano macio e sabão neutro. Se necessário utilize produtos específicos para limpeza de aço inox.

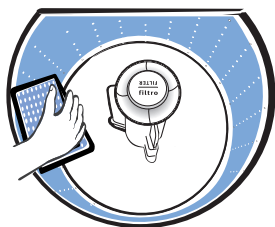

7.7 Parte Interna

Higienização

Faça a limpeza das partes internas do produto pelo menos uma vez por mês.

Coloque 1 litro de alvejante (água sanitária) dentro do cesto. Selecione o nível de água Alto, programa de lavagem PESADO SUJO e ENXÁGUE Duplo.



Deixe o produto completar o ciclo para garantir a total remoção do alvejante.

Esta limpeza deve ser feita para evitar manchas nas roupas, causadas por resíduos acumulados no produto em função do uso excessivo de sabão e amaciante.

7.8 Tampa

Passar um pano úmido na parte externa e interna da tampa incluindo a borracha de vedação da mesma, para remover resíduos de produtos químicos e fiapos.

Após cada lavagem, limpe com um pano macio e úmido.



7.9 Parte Externa

Limpe com água morna e sabão neutro. Após a limpeza, seque com um pano macio.

⚠ ATENÇÃO

Jamais limpe seu produto com fluidos inflamáveis como álcool, querosene, gasolina, thinner, solventes, químicos ou abrasivos como detergentes, ácidos ou vinagres.



8. Solução de Problemas

Assistência ao Consumidor

Caso o seu produto apresente algum problema de funcionamento, verifique as prováveis causas e correções. Caso as correções sugeridas não sejam suficientes, chame o Serviço Autorizado Electrolux, que está à sua disposição.

Prováveis Causas/Correções

<i>Se o produto não Funciona</i>	<p>As teclas LIGA/DESLIGA e/ou INÍCIO/PAUSA não foram pressionadas.</p> <p>O produto está na etapa do molho.</p> <p>O plugue não está devidamente conectado na tomada elétrica.</p> <p>O circuito elétrico (tomada, cabos, disjuntores) está em más condições.</p> <p>Falta de energia elétrica.</p> <p>A tampa do produto está aberta.</p> <p>Foi usado adaptador para tomada ou extensão.</p> <p>A tensão da rede está baixa.</p> <p>A tensão está errada.</p> <p>A trava eletrônica das teclas do painel está acionada, ver seção 1.</p>	<p>Pressione as teclas e aguarde por 5 segundos.</p> <p>Aguarde o término do molho.</p> <p>Verifique o plugue e a tomada em que o produto está ligado.</p> <p>Verifique o circuito elétrico, e se necessário, chame um electricista.</p> <p>Aguarde o retorno da energia.</p> <p>Feche a tampa e aperte a tecla INÍCIO/PAUSA.</p> <p>Não utilize adaptador, troque a tomada.</p> <p>Não utilize extensão.</p> <p>Chame um electricista para verificar a tensão da rede de sua residência.</p> <p>Verifique a tensão correta para o seu produto.</p> <p>Desative a trava eletrônica das teclas do painel.</p>
<i>Se a agitação está lenta</i>	<p>O programa de lavagem DELICADO foi selecionado.</p>	<p>Durante a lavagem delicada a agitação é mais lenta para não danificar a roupa. Não requer correção.</p>
<i>Se o produto não drena / não centrifuga</i>	<p>A mangueira de saída de água está alta demais.</p> <p>A tampa do produto está aberta.</p> <p>A mangueira de saída de água está dobrada ou estrangulada.</p> <p>A mangueira de saída está com a ponta na borda do tanque e submersa na água.</p> <p>A opção "Pausar" na tecla CENTRIFUG. está ativada.</p>	<p>Posicione a mangueira a uma altura máxima de 140cm.</p> <p>Feche a tampa e aperte a tecla INÍCIO/PAUSA.</p> <p>Desobstrua a mangueira.</p> <p>Não deixe a ponta da mangueira ficar submersa quando o tanque estiver cheio.</p> <p>Aperte a tecla INÍCIO/PAUSA.</p>
<i>Se o produto enche e drena ao mesmo tempo</i>	<p>Foi colocada mais do que 20cm da mangueira na saída de esgoto.</p> <p>A mangueira de saída de água foi emendada.</p> <p>A mangueira de saída de água está baixa demais.</p>	<p>Coloque no máximo 20cm da mangueira na saída de esgoto.</p> <p>A mangueira de saída de água não pode ser emendada.</p> <p>Posicione a mangueira de saída de água a uma altura mínima de 90cm.</p>
<i>Se o amaciante não sai parcial ou totalmente</i>	<p>Amaciante muito viscoso (grosso).</p> <p>A opção de Enxágue "Eco" foi selecionada.</p>	<p>É necessário diluir o amaciante com um pouco de água.</p> <p>Não utilize esta opção caso queira utilizar amaciante.</p>

Prováveis Causas/Correções

<p><i>Se o produto apresenta vibrações / ruídos</i></p>	<p>O produto não está nivelado. O produto está encostado na parede ou em algum móvel. A roupa está mal distribuída no cesto. A base de embalagem não foi retirada. Ruídos durante a lavagem. Ruídos durante centrifugação.</p>	<p>Nivele o produto. Desencoste o produto. Distribua bem as roupas e não enrole-as no agitador. Retire a base de embalagem. Durante a lavagem e secagem é normal o ruído devido ao funcionamento do motor do produto. A bomba de drenagem, quando ligada, causa um ruído característico que é normal.</p>
<p><i>Se o amaciante/alvejante sai fora de hora</i></p>	<p>O nível máximo da gaveta foi ultrapassado.</p>	<p>Não ultrapasse o nível máximo indicado da gaveta.</p>
<p><i>A água não entra no produto</i></p>	<p>A torneira está fechada. O filtro da mangueira de entrada de água está entupido. Não sai água da torneira. A mangueira de entrada de água está dobrada ou estrangulada.</p>	<p>Abra a torneira para que entre água. Limpe o filtro, ver seção 7.4. Verifique o sistema hidráulico da residência. Desobstrua a mangueira.</p>
<p><i>Se a roupa fica manchada</i></p>	<p>A quantidade de amaciante e/ou sabão está excessiva. A água da residência está suja. A limpeza da parte interna do produto não foi feita. Foram misturadas roupas com tipos e cores de tecido muito diferentes A roupa não é adequada para lavar na máquina.</p>	<p>Use a quantidade recomendada na seção 4, passo 2º. Instale um filtro na torneira. Limpe o produto conforme recomendações. Separe as roupas de acordo com o tipo de cor do tecido, ver seção 9. Observe as instruções na etiqueta da roupa. Ver também seção 10.</p>
<p><i>Se existem fiapos na roupa</i></p>	<p>Foram misturadas roupas de diferentes tecidos.</p>	<p>Separe as roupas conforme a tabela de programas indicada no painel. Ver também seção 9.</p>
<p><i>Se o cesto abaixa</i></p>	<p>Sistema de suspensão do produto.</p>	<p>É normal que o cesto abaixe quando cheio de água e roupa.</p>
<p><i>Barulho de água dentro do produto</i></p>	<p>Sistema de balanceamento do produto.</p>	<p>É normal, pois seu produto possui um sistema de balanceamento com um líquido que fica dentro do anel do cesto.</p>
<p><i>Se as roupas continuam úmidas após um programa de secagem</i></p>	<p>Existe roupa em excesso no cesto. O programa selecionado não foi suficiente para secar as roupas. As roupas ficaram mal distribuídas no cesto. Os filtros de ar estão sujos, entupidos ou fora de posição.</p>	<p>Retire o excesso de roupa. Secar no máximo 7kg de roupa seca. Selecione um programa mais indicado ao tipo de roupa. Redistribua as roupas. Limpe os filtros e posicione-os de forma correta.</p>
<p><i>Se as roupas ficam muito amassadas após a secagem</i></p>	<p>O programa selecionado não é adequado ao tipo de roupa ou o tempo selecionado é curto.</p>	<p>Após a centrifugação da lavagem, "descole" as peças do cesto, abra as roupas e redistribua-as ao redor do agitador, para então iniciar a secagem. Experimente usar a secagem Passa Fácil.</p>

Prováveis Causas/Correções

Se o produto esquentar na superfície externa	O produto está executando algum programa de secagem.	É normal. Durante a secagem da roupa o produto aquece o ar e consequentemente a superfície externa do mesmo também esquentar.
Se o visor do painel indica o erro E01	O produto foi ligado na tensão errada.	Verifique a tensão correta para o seu produto.
Se o visor do painel indica o erro E02	A carga de roupa está desbalanceada.	Redistribua as roupas dentro do cesto, feche a tampa e pressione a tecla INÍCIO/PAUSA.
Se o visor do painel indica o erro E03	O sistema de secagem não está funcionando.	Chame o Serviço Autorizado Electrolux.
Se o visor do painel indica o erro E04	Falha no sensor de temperatura da saída de ar.	Chame o Serviço Autorizado Electrolux.
Se o visor do painel indica o erro E05	Falha no sensor de entrada.	Chame o Serviço Autorizado Electrolux.
Se o visor do painel indica o erro E06	Falha no protocolo de comunicação entre as placas eletrônicas.	Chame o Serviço Autorizado Electrolux.
Se o visor do painel indica o erro E07	Filtro de entrada de ar da secagem ausente ou mal posicionado.	Reposicione o filtro de entrada de ar da secagem.
Se o visor do painel indica o erro E08	Falha na trava automática da tampa.	Chame o Serviço Autorizado Electrolux.
Se o visor do painel indica o erro E09	Filtro de saída de ar da secagem entupido.	Limpar os filtros com a tecla LIGA/DESLIGA acionada (painel aceso).
Se o visor do painel indica o erro E10	A água dentro do produto transbordou.	Chame o Serviço Autorizado Electrolux.
Se o visor do painel indica o erro E11	Circuito da resistência aberto. Falha no termostato.	Chame o Serviço Autorizado Electrolux.

9. Dicas e Conselhos

Procure sempre olhar as recomendações da etiqueta das roupas antes de lavá-las ou secá-las, para que as mesmas não sejam danificadas.

Alguns tipos de tecidos podem encolher durante a secagem.

Roupas brancas e coloridas devem ser lavadas separadamente para evitar transferência de corantes entre as peças, manchando-as.

Para verificar se a roupa desbota, umedeça uma parte da roupa, coloque um pedaço de tecido branco sobre a área umedecida e passe com ferro quente. Se a cor do tecido manchar o tecido branco, ela desbota.

Lave e/ou seque somente tecidos que permitam o uso em lavadoras/secadoras seguindo as instruções indicadas nas etiquetas das roupas.

Roupas de lã podem deformar caso o tempo de secagem seja muito longo.

Não use alvejante em roupas de lã, seda, couro e lycra-elastano, para não danificá-las.

Lave e seque separadamente roupas de algodão e linho, das roupas de material sintético (nylon, elastano...), pois cada tipo de tecido requer uma lavagem e secagem diferente.

Não use produtos químicos próprios para lavagem a seco.

Não utilize o produto para engomar roupas.

Quando se ausentar da residência por um período prolongado, recomenda-se desligar o produto da tomada e fechar a torneira de entrada de água.

Para obter melhor performance do produto e evitar danos às roupas, é recomendado que sempre coloque as roupas pesadas e/ou volumosas embaixo.

Eliminação de Manchas

É possível que determinadas manchas não sejam eliminadas com água e sabão. Aconselhamos, portanto, cuidados especiais antes da lavagem.

Sangue: Enxágüe com água fria, aplique água oxigenada (volume 10) sobre a mancha e lave normalmente.

Gordura: Aplique talco sobre a mancha, espere alguns minutos, retire o excesso de talco e lave normalmente.

Ferrugem: Aplique mistura de sal e limão ou produto específico contra ferrugem, deixe agir por alguns minutos e lave normalmente. Nas manchas antigas, a estrutura do tecido pode ter sido atacada e rasgar mais facilmente.

Mofa: Para roupas brancas resistentes a cloro, lave com alvejante. Para roupas coloridas e não resistentes a cloro, lave a região manchada com leite.

Tinta esferográfica: Coloque a região manchada sobre tecido absorvente, umedeça com acetona (exceto em seda artificial) ou álcool, esfregue com escova e lave normalmente.

Batom: Aplique acetona (exceto em seda artificial) ou álcool sobre a mancha, deixe agir por alguns minutos e lave normalmente.

Protegendo o Meio Ambiente

Se tiver que lavar uma quantidade menor de roupas coloque somente a quantidade adequada de água usando a tecla NÍVEL DE ÁGUA.

Aproveite a água da lavagem e enxágue para outros serviços de limpeza como em pisos e calçadas. Para isto basta direcionar a mangueira da saída de água para o tanque deixando-o fechado.

Evite colocar sabão em demasia para não ter que repetir o enxágue desnecessariamente.

⚠ ATENÇÃO

Retire os objetos dos bolsos (pregos, palitos, alfinetes, clips, parafusos, moedas, etc.) Eles podem causar sérios danos ao produto e às roupas, podendo ocasionar a perda da garantia;

Coloque pequenas peças dentro de fronhas ou sacos apropriados, para não danificá-las;

Feche os botões de pressão e zíperes para que não estraguem e não prendam em outras roupas;

Reforce ou retire os botões frouxos;

É recomendável não lavar as roupas e cobertores de animais domésticos, pois o excesso de pêlos pode danificar a lavadora;

É recomendável cerzir ou remendar as peças esgarçadas, para que não estraguem;

Para lavar cortinas, amarre a parte que contém os rodízios e/ou ganchos dentro de um saco próprio para a lavagem de roupas, eliminando assim a necessidade de retirá-los.



Peso das Roupas

A capacidade do produto refere-se a uma carga padrão, composta por lençóis, fronhas e toalhas de algodão, cuja composição, dimensão e gramatura são especificados na Portaria do Ministério do Desenvolvimento, Indústria e Comércio Exterior – MDIC, nº 185.

A tabela de peso das roupas apresentada a seguir é orientativa. Para um bom desempenho do seu produto o volume das roupas deve ser considerado, prevalecendo sobre o peso das roupas.

Por exemplo, artigos com enchimento de espuma, tecidos sintéticos e edredom podem estar abaixo do limite da capacidade, mas o volume é maior que a capacidade do cesto e não permite o acomodamento desse tipo de roupa. Por outro lado, tecidos pesados (exemplo: calças jeans, toalhas de banho) que ficam compactados dentro do cesto do produto podem prejudicar a performance de lavagem.

Tabela de Peso das Roupas

Peso orientativo de roupa seca

Tipo de Roupa	Peso (g)
Fralda	50
Roupas íntimas	50
Camiseta	150
Camisa	250
Calça de Brim/Jeans	800
Calça de Brim/Jeans Infantil	400
Conjunto Moletom Adulto	700
Conjunto Moletom Infantil	500
Pijama	400
Fronha	120
Lençol de Solteiro	500
Lençol de Casal	800
Colcha de Solteiro	1.000
Colcha de Casal	1.300
Toalha de Rosto	200
Toalha de Banho	500
Toalha de Mesa	500
Pano de Prato	80
Edredom Solteiro	900
Edredom Casal	1.800

⚠️ ATENÇÃO

Alguns tipos de roupas podem encolher durante a secagem.

Nunca coloque roupas de lã para centrifugar e/ou secar.

10. Símbolos Internacionais

Estes símbolos são apresentados nas etiquetas das roupas, com o objetivo de selecionar a melhor maneira de tratá-las.

11. Diagrama Elétrico

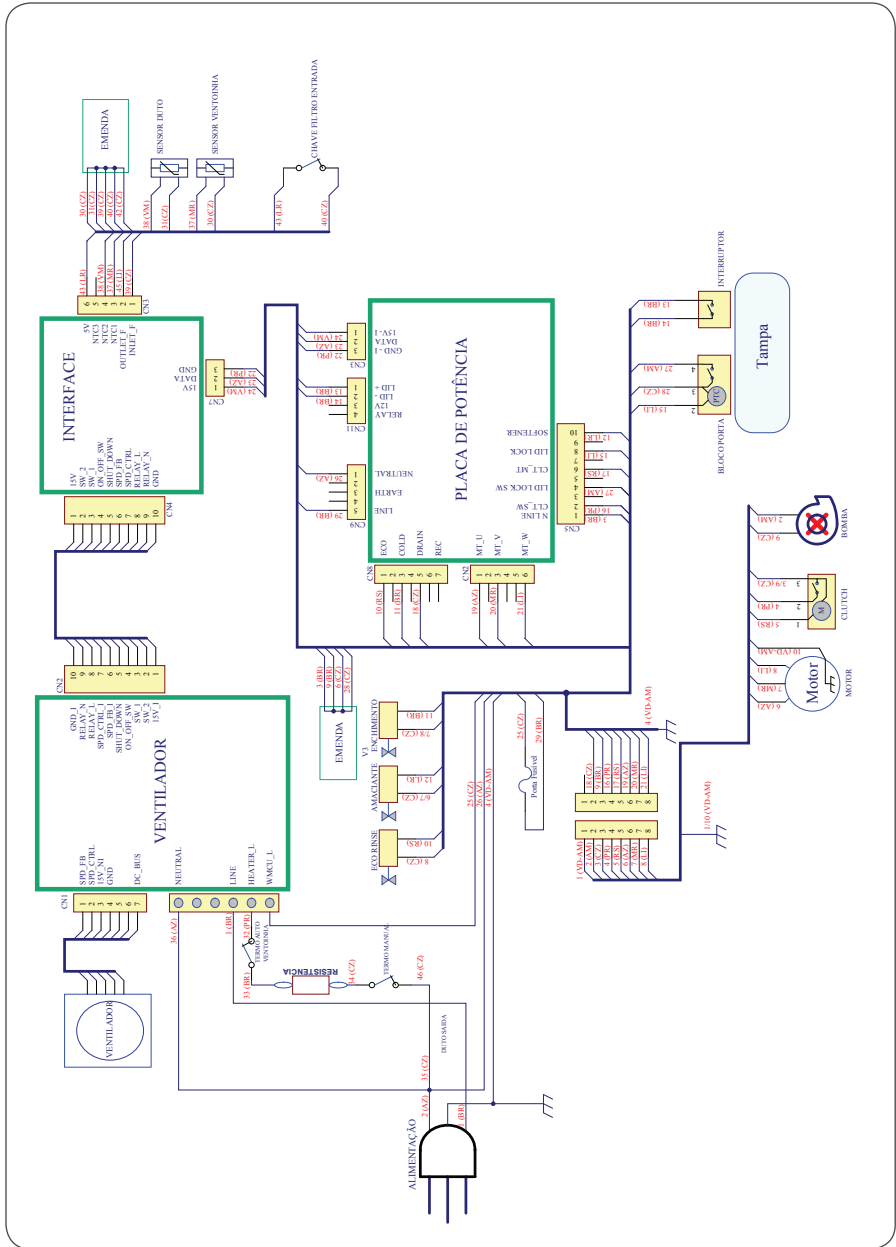

⚠️ ATENÇÃO

Retire o cabo elétrico da tomada antes de executar qualquer reparo ou manutenção, para não ocorrer o risco de choque elétrico. O descumprimento desta recomendação pode resultar em danos sérios ou morte.

12. Especificações Técnicas

Peso líquido	63 kg
Dimensões (altura x largura x profundidade)	104 x 66 x 77 cm
Altura máxima com a tampa aberta	147 cm
Número de programas	10
Capacidade de lavagem* (roupa seca)	12kg
Capacidade de secagem* (roupa seca)	7kg
Frequência	60 Hz
Consumo médio de energia para lavagem	0,37 kWh/ciclo
Rotação na centrifugação **	800 rpm
Pressão de entrada de água	2,4 a 81 metros de coluna d'água (0,02 a 0,8 MPa)

* A capacidade do produto refere-se a uma carga padrão, composta por lençóis, fronhas e toalhas de algodão, cuja composição, dimensão e gramatura são especificados na Portaria do Ministério do Desenvolvimento, Indústria e Comércio Exterior – MDIC, nº 185.

** Com o produto vazio e tensão nominal.

Nosso produto está em conformidade com os níveis de tensão estabelecidos na resolução número 505, de 26 de novembro de 2001 da ANEEL (Agência Nacional de Energia Elétrica).

127V	220V
Mínima: 116V	Mínima: 201V
Máxima: 133V	Máxima: 231V

Obs.: Caso seja necessária a utilização de transformador use 2700W para o produto 127V ou 220V.

	Enxágüe Simples	Com Enxágüe Eco
Consumo aproximado de água (para determinação do consumo de água foi utilizado o programa normal de lavagem com pressão de entrada de água de 0,24 MPa e com a lavadora vazia)	Nível Baixo: 85ℓ. Nível Médio: 156ℓ. Nível Alto: 246ℓ.	Nível Baixo: 56ℓ. Nível Médio: 95ℓ. Nível Alto: 151ℓ.

IMPORTANTE

Este produto deve ser utilizado somente para uso doméstico.

Certificado de Garantia

O fabricante Electrolux do Brasil S.A. concede garantia contra qualquer vício de fabricação aplicável nas seguintes condições:

1. O início da vigência da garantia ocorre na data de emissão da competente nota fiscal de venda ao consumidor correspondente ao produto a ser garantido com identificação, obrigatoriamente, de modelo e características de produto;

2. O prazo de vigência da garantia é de 12 (doze) meses contados a partir da data da emissão da nota fiscal preenchida conforme disposição do item “1” deste certificado e divididos da seguinte maneira:

- a) 3 (três) meses de garantia legal e,
- b) 9 (nove) meses de garantia contratual.

3. O fabricante não concede qualquer forma e/ou tipo de garantia para produtos desacompanhados de nota fiscal de venda ao consumidor, ou produtos cuja nota fiscal esteja preenchida incorretamente (observar orientação do item “1” deste certificado);

4. Para os produtos modelo LST12, subseqüentemente a garantia de 12 (doze) meses mencionada no item “2”, o fabricante concede garantia suplementar de 24 (vinte e quatro) meses aplicável exclusivamente aos vícios provenientes de oxidação e/ou corrosão natural, eventualmente identificados no gabinete ou em seus itens metálicos;

5. Exclui-se da garantia suplementar mencionada no item “4”, casos de corrosão provocada por riscos, deformações ou similares decorrentes da utilização do produto, bem como conseqüentes da aplicação de produtos químicos, abrasivos ou similares que danifiquem a qualidade do material componente do gabinete;

Condições desta garantia:

6. Qualquer defeito que for constatado neste produto deve ser imediatamente comunicado ao Serviço Autorizado Electrolux mais próximo de sua residência, cujo contato e endereço pode ser encontrado na relação que acompanha o produto, no site do fabricante (www.electrolux.com.br), ou, informado pelo Serviço de Atendimento ao Consumidor Electrolux.

7. Esta garantia abrange a substituição de peças que apresentem vícios constatados como de fabricação, além da mão de obra utilizada no respectivo reparo.

8. Peças móveis ou removíveis como acessórios e filtros que acompanham o produto são garantidos contra vícios de fabricação apenas pelo prazo legal de 90 (noventa) dias, contados a partir da emissão da nota fiscal de compra do produto.

9. Despesas relativas unicamente à 1ª instalação serão de responsabilidade da Electrolux.

A garantia perderá a validade quando:

10. Houver remoção e/ou alteração do número de série ou da etiqueta de identificação do produto.

11. O produto for instalado ou utilizado em desacordo com o Manual de Instruções e utilizado para fins diferentes do uso doméstico (uso comercial, laboratorial, industrial, etc.). Também não terão nenhum tipo de cobertura

pelas garantias (legal e contratual), indenização e/ou ressarcimento, materiais ou alimentos armazenados no interior do produto utilizado para os fins citados.

12. O produto tiver recebido maus tratos, descuidos ou ainda sofrer alterações, modificações ou consertos feitos por pessoas ou entidades não credenciadas pela Electrolux do Brasil S.A.

13. O defeito for causado por acidente ou má utilização do produto pelo consumidor.

A Garantia concedida pelo Fabricante não cobrirá:

14. Produtos ou peças danificadas por acidente de transporte ou manuseio, riscos, amassamentos ou atos e efeitos da natureza.

15. O não funcionamento ou falhas decorrentes de problemas de fornecimento de energia elétrica e/ou falta de água no local onde o produto está instalado.

16. Despesas com transporte, peças, materiais e mão de obra para preparação do local onde será instalado o produto (ex. rede elétrica, conexões elétricas e hidráulicas, tomadas, esgoto, alvenaria, aterramento, etc.).

17. Chamadas relacionadas unicamente a orientação de uso constantes no Manual de Instruções ou no próprio produto serão passíveis de cobranças.

Outras disposições:

18. As despesas de deslocamento do Serviço Autorizado, para atendimento de produtos instalados fora do município de sua sede, obedecerão os seguintes critérios:

a) para situações existentes nos primeiros 90 (noventa) dias seguintes à data de emissão da nota fiscal de venda ao Consumidor, as despesas serão suportadas pela fabricante;

b) para situações existentes após o 91º (nonagésimo primeiro) dia seguinte à data da emissão da nota fiscal de venda ao Consumidor, as despesas serão suportadas única e exclusivamente pelo Consumidor.

19. As despesas decorrentes e conseqüentes de instalação de peças que não pertençam ao produto são de responsabilidade única e exclusiva do Consumidor.

20. A Electrolux declara que não há nenhuma outra pessoa física e/ou jurídica habilitada a fazer exceções ou assumir compromissos, em seu nome, referente ao presente certificado de garantia.

21. Este CERTIFICADO DE GARANTIA é válido apenas para produtos vendidos e utilizados no território brasileiro, sendo que qualquer dúvida sobre as disposições do mesmo devem ser esclarecidas pelo manual de instruções, pelo site da fabricante ou pelo Serviço de Atendimento ao Consumidor Electrolux.

22. Para sua comodidade, preserve o MANUAL DE INSTRUÇÕES, CERTIFICADO DE GARANTIA E A NOTA FISCAL DO PRODUTO. Quando necessário, consulte a nossa Rede Nacional de Serviços Autorizados e/ou o Serviço de Atendimento ao Consumidor.

 **Electrolux**



ATENDIMENTO
AO CONSUMIDOR
0800 728 8778



 **Electrolux**

Electrolux do Brasil S.A. - R. Ministro Gabriel Passos, 360 - Fone: 41 3371-7000 - CEP 81520-900
Curitiba - PR - Brasil.

<http://www.electrolux.com.br>